

# *Infosteraluna*

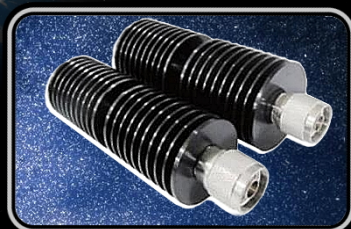

+7 (495) 255-09-89  
[www.infostera.ru](http://www.infostera.ru)

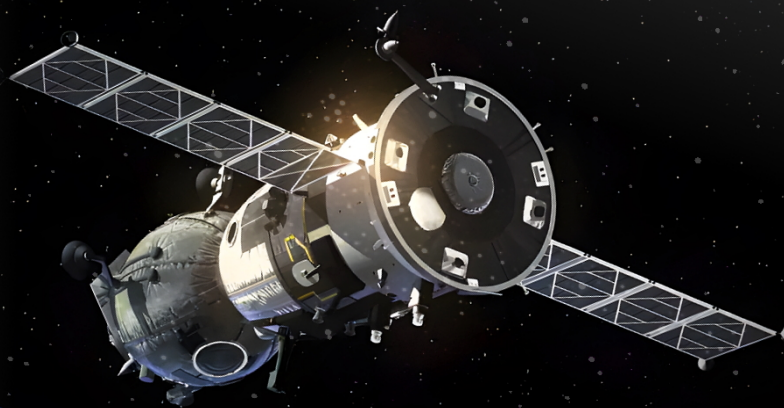

## РЧ Компоненты 2025

## О компании Инфостера

Компания Инфостера является ведущим разработчиком и производителем ВЧ и СВЧ продукции. Мы поставляем активные и пассивные компоненты в широком диапазоне частот до 110 ГГц. Мы предлагаем серию стандартных продуктов для удовлетворения потребностей большинства задач, а так же изготавливаем продукцию под заказ в соответствии с требованиями наших заказчиков.

Наши продукты разрабатываются и производятся с использованием новейших инструментов и материалов самого высокого качества. Наши инженеры следят за качеством на протяжении всего процесса проектирования, производства и тестирования. Наши инженеры следят за качеством на протяжении всего процесса проектирования, производства и тестирования.

Потребности клиентов — наш главный приоритет, ведь успех наших клиентов — это и наш успех. Мы оптимизировали процессы проектирования и производства, добавив больше гибкости, что помогает сократить время выполнения заказа.

Наше руководство и сервис ориентированы на клиента, что позволяет реагировать на запросы клиентов в кратчайшие сроки.

## Продукция

Кабельные сборки	Адаптеры	Разъёмы	DC Блоки
Детекторы	Аттенюаторы	Нагрузки	Переключатели
Делители мощности	Ответвители	Циркуляторы	Изоляторы
Фазовращатели	Усилители	Умножители частоты	

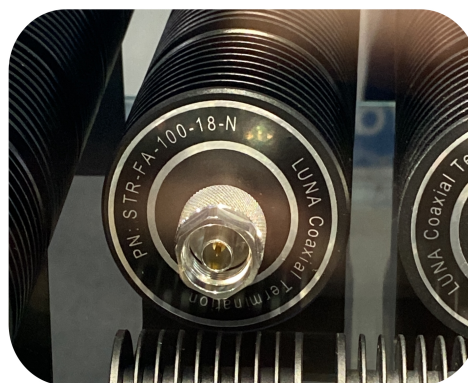

Адрес: 105082, г. Москва, ул. Фридриха Энгельса, д. 75, с. 21

Тел: +7 (495) 255-09-89

Email: [info@infostera.ru](mailto:info@infostera.ru)

# СОДЕРЖАНИЕ

## РЧ-кабели и сборки

EHF/SHFE/SHFF - измерительные кабельные сборки.....	1
EHF/SHF - гибкие кабели, фазостабильные.....	2
SHFB - гибкие кабели.....	4
SHFG/SHFQH - бюджетные гибкие кабели.....	5
EHFZ/SHFZ - сверхгибкие кабели.....	7
SHFY - устойчивые к атмосфер. воздействиям, гибкие кабели.....	8
SHFR - кабели для систем связи с низкими потерями.....	9
SHFRG - бюджетные кабели.....	11
UHFD/SHFD - полугибкие кабели.....	12
UHFE/SHF - полужесткие кабели.....	13

## Адаптеры

Коаксиальные адаптеры.....	14
Коаксиально-волноводные переходы.....	21

## Разъемы

Разъемы PCB/SMD.....	24
----------------------	----

## DC Блоки

DC Блоки.....	27
---------------	----

## Детекторы

Детекторы.....	28
----------------	----

## Аттенюаторы

Фиксированные аттенюаторы.....	29
Шаговые аттенюаторы.....	38
Плавнорегулируемые аттенюаторы.....	41

## Нагрузки

Коаксиальные нагрузки.....	42
----------------------------	----

## Переключатели

Коаксиальные переключатели (неизолированные).....	46
Коаксиальные переключатели (изолированные).....	48

## Делители/Сумматоры мощности

Делители/Сумматоры мощности (2 к 1).....	49
Делители/Сумматоры мощности (3 к 1).....	55
Делители/Сумматоры мощности (4 к 1).....	57
Делители/Сумматоры мощности (6 к 1).....	61
Делители/Сумматоры мощности (8 к 1).....	62
Делители/Сумматоры мощности (16 к 1).....	65
Другие Делители/Сумматоры мощности.....	67

## Ответвители

Однонаправленные ответвители.....	68
Двунаправленные/Бинаправленные ответвители.....	71
Гибридные ответвители.....	72

## Циркуляторы / Изоляторы

Коаксиальные циркуляторы.....	73
Встраиваемые циркуляторы.....	74
Коаксиальные изоляторы.....	75
Встраиваемые изоляторы.....	76

## Фазовращатели

Ручные фазовращатели.....	77
---------------------------	----

## Усилители

Усилители мощности.....	79
Малозошумящие усилители.....	82

## Источники частоты

PLDRO.....	85
------------	----

## Приложение

Кривая мощности коаксиальных переключателей.....	86
--	----

## Описание

EHFV — серия прецизионных измерительных кабелей, специально используемых для векторных анализаторов цепей, с частотой до 67 ГГц.  
 EHF — серия прецизионных измерительных кабелей с частотой до 110 ГГц; фазовая стабильность и стабильные потери; долгий срок службы.  
 Самая главная особенность измерительного кабеля SHFE — низкая цена.  
 Главная особенность измерительного кабеля SHFF — сверхгибкость.

## Правила наименования разъемов

1 - 1,0 мм (110 ГГц)	P - SMP (40 ГГц)
V - 1,85 мм (67 ГГц)	3 - 3,5 мм (33 ГГц)
G - Mini-SMP (совмест. с GPPO и SSMP, 65 ГГц)	S - SMA (26,5 ГГц)
2 - 2,4 мм (50 ГГц)	N - N (18 ГГц)
K - 2,92 мм (40 ГГц)	

## Тестовые кабели для ВАЦ

Кабель	Диап. частот (ГГц)	Радиус изгиба (мм)	КСВН (макс.)	Фазовая стаб. (±°)	Ампл. стаб. (±дБ)	Разъем	Потери от длины (дБ, макс.)		
							0,6 м	0,8 м	1 м
EHFV-V	DC-67	50	1,5	10	0,13	1,85 мм	4,91	6,11	7,31
EHFV-2	DC-50	50	1,42	8	0,1	2,4 мм	3,17	3,85	4,53
EHFV-K	DC-40	50	1,35	6	0,1	2,92 мм	2,78	3,37	3,96
EHFV-3	DC-26,5	50	1,3	5	0,06	3,5 мм	2,23	2,70	3,17
EHFV-N	DC-18	50	1,3	4	0,05	N	1,58	1,88	2,18



**Пример:** Одна пара кабельных сборок для ВАЦ, DC-50 ГГц, 0,6 метра, указ. как EHFV-M2F-M2-0.6 и EHFV-M2F-2F-0.6.

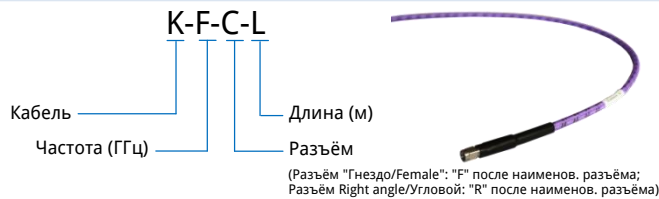

**Пример:** Кабельная сборка EHF67 с армированием, DC-60 ГГц, 1,85 мм (Штекер) — 1,85 мм (Гнездо), 0,5 метра, указ. как EHF67P-60-VVF-0.5.

## Серия кабелей для тестирования

Особенность	Кабель	Частота (ГГц)	Внеш. диаметр (мм)	Эффект. экраниров. (дБ, мин.)	Фазовая стаб. (±°, макс.)	Монтаж / Повтор. радиус изгиба (мм, мин.)	Армирование	Жизн. цикл гиб. / Сопряж.	Варианты разъемов	Температ.
										(°C)
Выс. производит.	EHF110	DC-110	1,85	90	-	10 / 20	-	50k / 2k	1,0 мм	-55~+125
	EHF110P		3,84			30 / 50	Армир.			
Выс. производит.	EHF67	DC-67	2,4	90	7	12 / 24	-	100k / 5k	1,85 мм, Mini-SMP, SMP	-55~+125
	EHF67P		6			30 / 60	Армир.			
Выс. производит.	EHF50	DC-50	3,6	90	7	18 / 36	-	100k / 5k	1,85 мм, 2,4 мм, 2,92 мм, 3,5 мм, SMA, N	-55~+125
	EHF50P		6			30 / 60	Армир.			
Сверхгибкий	SHFF	DC-26,5	5,2	90	-	20,8 / 52	-	5k / 5k	SMA, N	-55~+85
Бюджетн.	SHFE	DC-18	4	90	-	20 / 40	-	2k / 1k	SMA, N	-55~+125

## Ослабление и мощность

Ослабление*1 и передав. мощность*2	Кабель	1	3	6	10	12,4	18	26,5	40	50	67	110	Коэфф. K
		(дБ/100 м)	(дБ/100 м)	(дБ/100 м)	(дБ/100 м)	(дБ/100 м)	(дБ/100 м)	(дБ/100 м)	(дБ/100 м)	(дБ/100 м)	(дБ/100 м)	(дБ/100 м)	
Ослаблен. (дБ/100 м)	EHF110	114	199	283	368	412	500	612	760	857	1003	1314	K1=3,557846
		102	58	41	31	28	23	19	15	13	11	8	K2=0,001220
Ослаблен. (дБ/100 м)	EHF67	64	112	161	210	236	288	355	445	503	594	-	K1=1,975832
		97	54	38	29	25	21	17	14	12	10	-	K2=0,001221
Ослаблен. (дБ/100 м)	EHF50	44	77	109	142	159	192	235	292	329	-	-	K1=1,370735
		506	288	204	157	140	116	94	76	67	-	-	K2=0,000440
Ослаблен. (дБ/100 м)	SHFF	38,5	69,8	103,2	139,0	157,9	198,0	252,1	-	-	-	-	K1=1,136600
		149	82	55	41	36	29	23	-	-	-	-	K2=0,002530
Ослаблен. (дБ/100 м)	SHFE	38,2	71,1	107,5	147,6	169,4	216,1	-	-	-	-	-	K1=1,082677
		290	156	103	75	65	51	-	-	-	-	-	K2=0,003937

[1] КСВН: 1,0; Темпл.: +25 °C (77 °F); Необработ. кабель

[2] КСВН: 1,0; Темпл.: +40 °C (104 °F); Уровень моря

Расчёт ослабления в кабеле:  $Ослабление (дБ/100 м) = K1 \cdot \sqrt{F (МГц)} + K2 \cdot F (МГц)$

Расчёт ослабления в разъеме (1 разъем):  $Ослабление (дБ) = 0,03 \cdot \sqrt{F (ГГц)}$

## Описание

EHF/SHF — серия коаксиальных кабелей с низкими потерями и высокой мощностью. Обладает хорошей фазовой стабильностью в диапазоне температур (750 PPM при -55~+85 °С, макс.) вплоть до 50 ГГц. Подходит для авионики, радаров с фазированной решеткой, спутниковой связи и других областей применения.

## Особенности

- \* Низкие вносимые потери
- \* Высокая мощность
- \* Высокая фазостабильность
- \* Низкий PIM

## Конструкция



	1	2	3	4	5
1	Внутренний проводник	Посеребренная медь (QA760 — многожильная посеребренная медь)			
2	Диэлектрик	ПТФЭ низкой плотности			
3	Внутр. экран	Посеребренная медная лента			
4	Внеш. экран	Посеребренная медная оплётка			
5	Изоляция	ПФА			

Кабель	Размеры (мм)					Варианты разъёмов
	Внутр. проводник	Диэлектрик	Внутр. экран	Внеш. экран	Изоляция	
EHF150	0,30	0,88	1,00	1,23	1,5	1,0 мм
EHF220	0,50	1,38	1,54	1,95	2,20	1,85 мм, Mini-SMP, 2,4 мм, 2,92 мм, SSMA, SMP, 3,5 мм, SMA
EHF300	0,70	1,93	2,09	2,66	3,10	2,4 мм, 2,92 мм, 3,5 мм, SMA, N
EHF360	0,91	2,50	2,66	3,11	3,60	2,4 мм, 2,92 мм, SSMA, 3,5 мм, SMA, N
EHF400	1,05	2,85	3,05	3,40	4,00	2,92 мм
SHF480	1,40	3,80	3,95	4,35	4,80	2,92 мм, 3,5 мм, SMA, N, TNC
SHF500	1,45	3,99	4,19	4,60	5,20	2,92 мм, 3,5 мм, SMA, N, TNC
SHF550	1,60	4,30	4,50	5,10	5,60	SMA, N
SHF750	2,10	5,70	5,95	6,60	7,40	SMA, N
SHF760	2,39	6,25	6,49	7,06	7,65	SMA, N
SHF800	2,30	6,20	6,44	7,05	7,90	SMA, N, TNC, SC, 7/16 DIN (L29)
SHF830	2,44	6,50	6,90	7,65	8,30	SMA, N

## Спецификация

	EHF150	EHF220	EHF300	EHF360	EHF400	SHF480	SHF500	SHF550	SHF750	SHF760	SHF800	SHF830
Частота (ГГц)	110	50	50	40	40	26,5	26,5	18	18	18	18	18
Частота среза (ГГц)	128	83	60	48	41	31	29	27	20	19	19	18
Импеданс (Ом)	50											
Скорость распростран. (%)	80	81	82	82	82	83	83	83	83	83	83	83
Эффект. экранирования (дБ)	> 90											
Выдерж. напряжение (В DC)	400	400	500	500	1500	1500	1500	2000	2500	2500	2500	2500
PIM (дБн)	-155											
Фазовая стабильность (PPM при -55~+85 °С)	< 1000	< 750										
Внешний диаметр (мм)	1,50	2,20	3,10	3,60	4,00	4,80	5,20	5,60	7,40	7,65	7,9	8,30
Радиус изгиб. при установ. (мм)	8,0	8,8	15,0	18,0	20,0	24,0	26,0	28,0	37,0	38,0	39,0	41,0
Радиус повторного изгиба (мм)	15,0	22,0	31,0	36,0	40,0	48,0	52,0	56,0	74,0	76,0	79,0	83,0
Вес (г/м)	5,4	16	29	33	40	58	67	93	125	137	130	162
Температура (°С)	-55~+125					-55~+165						

## Правила наименования разъёмов

1 - 1,0 мм (110 ГГц)	3 - 3,5 мм (33 ГГц)
V - 1,85 мм (67 ГГц)	S - SMA (26,5 ГГц)
G - Mini-SMP (совмест. с GPPO и SSMP 65 ГГц)	N - N (18 ГГц)
2 - 2,4 мм (50 ГГц)	T - TNC (18 ГГц)
K - 2,92 мм (40 ГГц)	7 - 7/16 DIN (L29, 6 ГГц)
P - SMP (40 ГГц)	E - SC (6 ГГц)
A - SSMA (40 ГГц)	

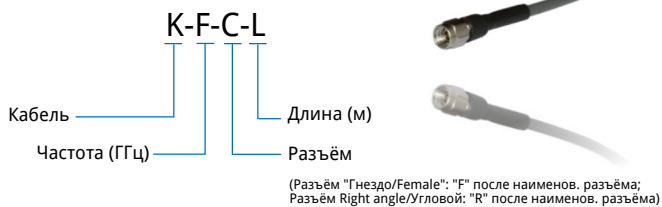

**Пример:** Кабельная сборка EHF220, DC-50 ГГц, 2,4 мм (Штекер)

— 2,4 мм (Гнездо), 0,8 метра, указ. как EHF220-50-22F-0.8.

Ослабление*1 и передав. мощность*2	Част. (ГГц) Кабель	Част. (ГГц)										Коэфф. К
		0,3	1	2	6	10	12,4	18	26,5	40	50	
Ослаблен. (дБ/100 м)	EHF150	62,0	113,7	161,6	282,9	368	411,33	499,3	611,5	760,4	856,6	K1=3,557846
Средн. мощность (Вт)		-	97	68	39	30	27	22	18	15	-	K2=0,001221
Ослаблен. (дБ/100 м)	EHF220	34,6	63,7	90,8	160,4	209,8	235,2	287,1	354	444	502,8	K1=1,975832
Средн. мощность (Вт)		178	97	68	38	29	26	21	17	14	12	K2=0,001221
Ослаблен. (дБ/100 м)	EHF300	25,5	46,8	66,6	117,1	152,6	170,8	207,9	255,4	318,9	360,1	K1=1,458470
Средн. мощность (Вт)		749	407	286	163	125	111	92	75	60	53	K2=0,000680
Ослаблен. (дБ/100 м)	EHF360	20,4	37,5	53,4	93,9	122,4	137,018	166,7	204,8	255,7	-	K1=1,168470
Средн. мощность (Вт)		936	509	358	203	156	139	115	93	75	-	K2=0,000550
Ослаблен. (дБ/100 м)	EHF400	19,8	36,2	51,3	89,3	115,7	129	156	190,2	235	-	K1=1,138828
Средн. мощность (Вт)		1159	634	447	257	198	178	147	121	98	-	K2=0,000180
Ослаблен. (дБ/100 м)	SHF480	13,1	24,1	34,3	60,1	78,3	87,6	106,6	130,8	-	-	K1=0,750400
Средн. мощность (Вт)		1689	919	644	368	282	252	207	169	-	-	K2=0,000328
Ослаблен. (дБ/100 м)	SHF500	12,8	23,5	33,3	58,6	76,3	85,4	103,9	127,6	-	-	K1=0,730000
Средн. мощность (Вт)		1688	919	646	368	281	251	207	169	-	-	K2=0,000328
Ослаблен. (дБ/100 м)	SHF550	12,2	22,3	31,6	55,0	71,2	79,5	96,1	-	-	-	K1=0,701472
Средн. мощность (Вт)		1873	1024	722	415	320	287	237	-	-	-	K2=0,000110
Ослаблен. (дБ/100 м)	SHF750	8,6	15,8	22,5	39,1	50,7	56,6	68,5	-	-	-	K1=0,496490
Средн. мощность (Вт)		3186	1740	1223	704	542	486	401	-	-	-	K2=0,000104
Ослаблен. (дБ/100 м)	SHF760	9,8	18	25,7	45,3	59,2	66,3	80,9	-	-	-	K1=0,559764
Средн. мощность (Вт)		2952	1604	1126	638	488	436	357	-	-	-	K2=0,000320
Ослаблен. (дБ/100 м)	SHF800	8,0	14,8	21,1	37,3	48,9	54,8	67,0	-	-	-	K1=0,456300
Средн. мощность (Вт)		3341	1812	1270	717	546	487	399	-	-	-	K2=0,000320
Ослаблен. (дБ/100 м)	SHF830	7,2	13,3	18,9	33,6	44,1	49,5	60,6	-	-	-	K1=0,408997
Средн. мощность (Вт)		3498	1894	1326	747	569	507	414	-	-	-	K2=0,000320

[1] КСВН :1,0 ; Темп.: +25 °C (77 °F); Необработ. кабель

[2] КСВН: 1,0 ; Темп.: +40 °C (104 °F); Уровень моря

Расчёт ослабления в кабеле: Ослабление (дБ/100 м) =  $K1 * \sqrt{F}$  (МГц) +  $K2 * F$  (МГц)

Расчёт ослабления в разъёме (1 разъём): Ослабление (дБ) =  $0,03 * \sqrt{F}$  (ГГц)

## Описание

SHFB1200 и SHFB1500 имеют большой внешний диаметр, низкие вносимые потери, выдерживают высокую мощность и обеспечивают стабильность характеристик при изгибе. Используются во всех видах систем с низкими потерями и высокой мощностью.



(Разъём "Гнездо/Female": "F" после наименов. разъёма; Разъём Right angle/Угловой: "R" после наименов. разъёма)

**Пример:** Кабельная сборка SHFB1200, DC-8 ГГц, N (Штекер) — N (Гнездо), 0,5 метра, указ. как SHFB1200-8-NNF-0.5.

## Привила наименования разъёмов

N - N (18 ГГц)	7 - 7/16 DIN (L29, 6 ГГц)
E - SC (6 ГГц)	

## Особенности

- \* Низкие вносимые потери
- \* Низкий PIM
- \* Высокая мощность

## Конструкция

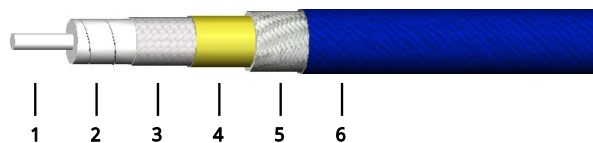

1	Внутр. проводник	Многожил. посеребренная медь
2	Диэлектрик	ПТФЭ низкой плотности
3	Внутр. экран	Посеребренная медная лента
4	Межэкр. слой	Алюминиевая лента
5	Внesh. экран	Посеребренная медная оплётка
6	Изоляция	ФЭП

Кабель	Размеры (мм)						Варианты разъёмов
	Внутр. проводник	Диэлектрик	Внутр. экран	Межэкр. слой	Внesh. экран	Изоляция	
SHFB1200	3,50	9,90	10,17	10,30	11,02	12,00	N, SC, 7/16 DIN (L29)
SHFB1500	4,40	12,50	12,82	12,95	13,67	14,70	N, 7/16 DIN (L29)

## Спецификация

Кабель	Част. (ГГц)	Частота среза (ГГц)	Импеданс (Ом)	Скорость распростран. (%)	Эффект. экранирован. (дБ)	Выдерж. напряж. (В DC)	PIM (дБн)	Внesh. диаметр (мм)	Установ. / Радиус повт. изгиба (мм)	Вес (г/м)	Температура (°C)
SHFB1200	8	11	50	76	> 90	3000	-155	12,00	60,0 / 120,0	310	-55~+200
SHFB1500	6	10				4000		14,70	76,0 / 150,0	400	

## Ослабление и мощность

Ослабление*1 и передав. мощность*2	Кабель	Част. (ГГц)										
		0,1	0,3	0,5	1	2	3	4	5	6	8	Кэфф. К
Ослаблен. (дБ/100 м)	SHFB1200	4,0	7,0	9,1	13,0	18,8	23,3	27,2	30,7	33,9	39,8	K1=0,391680 K2=0,000600
Средн. мощность (Вт)		8450	4830	3713	2590	1793	1447	1238	1098	991	844	
Ослаблен. (дБ/100 м)	SHFB1500	3,1	5,5	7,1	10,3	14,8	18,5	21,6	24,5	27,2	-	K1=0,304208 K2=0,000591
Средн. мощность (Вт)		13440	7650	5870	4080	2818	2260	1928	1703	1537	-	

[1] KCBH: 1,0; Темп.: +25 °C (77 °F); Необработ. кабель

Расчёт ослабления в кабеле:  $\text{Ослабление (дБ/100 м)} = K1 * \sqrt{F(\text{МГц})} + K2 * F(\text{МГц})$

[2] KCBH: 1,0; Темп.: +40 °C (104 °F); Уровень моря

Расчёт ослабления в разъёме (1 разъём):  $\text{Ослабление (дБ)} = 0,03 * \sqrt{F(\text{ГГц})}$

## Описание

SHFG/SHFQH — две серии гибких бюджетных коаксиальных кабелей. FG обладает низким уровнем потерь, QH может заменить полужесткий/полугибкий кабель, подходит для соединения внутри оборудования.

## Особенности

- \* Низкие вносимые потери
- \* Высокая фазостабильность
- \* Работа с мощными сигналами
- \* Низкий PIM

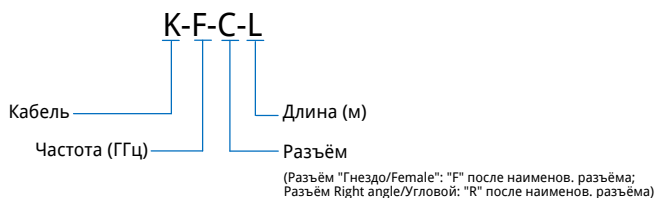

**Пример:** Кабельная сборка SHFQH280, DC~18 ГГц, SMA (Штекер) — SMA (Гнездо), 0,5 метра, указ. как SHFQH280-18-SSF-0.5.

## Правила наименования разъёмов

K - 2,92 мм (40 ГГц)	N - N (18 ГГц)
P - SMP (40 ГГц)	T - TNC (18 ГГц)
A - SSMA (40 ГГц)	M - MCX (6 ГГц)
G - Mini-SMP (совмест. с GPPO & SSMP, 40 ГГц)	X - MMCX (6 ГГц)
3 - 3,5 мм (33 ГГц)	B - BNC (4 ГГц)
S - SMA (26,5 ГГц)	D - SMB (4 ГГц)
I - BMA (18 ГГц)	

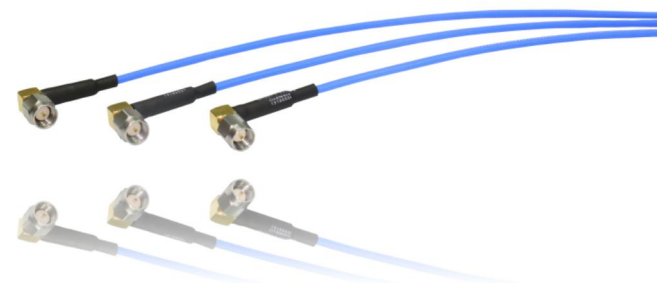

## Конструкция

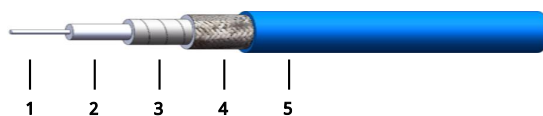

Кабель	1: Внут. проводник	2: Диэлектрик	3: Внут. экран	4: Внesh. экран	5: Изоляция
SHFQH160 / SHFQH280 / SHFQH400	Посеребрён. медь	ПТФЭ	Посеребр. медная лента	Посеребрён. медная оплётка	ФЭП (SHFQH160 - ПФА)
SHFG360 / SHFG500 / SHFG800		ПТФЭ низ. плотн.	Самокл. алюминиевая фольга		ФЭП

Кабель	Размеры (мм)					Варианты разъёмов
	1: Внут. проводник	2: Диэлектрик	3: Внут. экран	4: Внesh. экран	5: Изоляция	
SHFQH160	0,30	0,95	1,10	1,35	1,60	Mini-SMP, SMP, SMA, MMCX, MCX
SHFQH280	0,53	1,63	1,83	2,18	2,65	2,92 мм, SMP, SMA, Mini-SMP, BMA, N, MMCX, MCX, BNC, SMB
SHFQH400	0,94	3,00	3,20	3,55	4,00	2,92 мм, SMP, SMA, BMA, N, MMCX, MCX, BNC, SMB
SHFG360	0,91	2,65	2,78	3,25	3,60	2,92 мм, SSMA, 3,5 мм, SMA, N
SHFG500	1,45	4,20	4,32	4,65	5,10	3,5mm, SMA, N, TNC
SHFG800	2,30	6,80	6,95	7,50	8,10	SMA, N, TNC

**Спецификация**

	SHFQN160	SHFQN280	SHFQN400	SHFG360	SHFG500	SHFG800
Частота (ГГц)	18	40	26,5	18	18	18
Частота среза (ГГц)	110	62	34	40	28	19
Импеданс (Ом)	50					
Скорость распростран. (%)	70	70	70	76	76	76
Эффект. экранирования (дБ)	> 90	> 90	> 90	> 70	> 70	> 90
Выдерж. напряжение (В DC)	300	500	1500	1000	1500	2000
Внешний диаметр (мм)	1,60	2,65	4,00	3,60	5,10	8,10
Радиус изгиб. при установ. (мм)	6,0	13,0	20,0	18,0	25,0	40,0
Радиус повторного изгиба (мм)	16,0	26,0	40,0	36,0	51,0	81,0
Вес (г/м)	5	22	49	28	60	120
Температура (°C)	-55--+125					

**Ослабление и мощность**

Ослабление* <sup>1</sup> и передав. мощность* <sup>2</sup>	Част. (ГГц) Кабель	Част. (ГГц)												Коэфф. К
		0,3	0,5	1	2	6	8	10	12,4	18	26,5	40		
Ослаблен. (дБ/100 м)	SHFQN160	73,8	95,4	135,2	191,7	334,0	386,6	433,0	483,2	584,7	-	-	K1=4,248276 K2=0,000820	
Средн. мощность (Вт)		150	116	82	57	33	28	26	23	19	-	-		
Ослаблен. (дБ/100 м)	SHFQN280	37,0	48,2	69,3	100,4	183,7	216,4	246,1	279,0	348,2	440,8	570,9	K1=2,066929 K2=0,003937	
Средн. мощность (Вт)		187	171	119	82	45	38	33	30	24	19	14		
Ослаблен. (дБ/100 м)	SHFQN400	19,9	26,2	38,2	56,3	107,5	128,3	147,6	169,4	216,1	280,6	-	K1=1,082677 K2=0,003937	
Средн. мощность (Вт)		512	423	290	196	103	86	75	65	51	39	-		
Ослаблен. (дБ/100 м)	SHFG360	21,0	27,2	38,7	55,1	96,9	112,5	126,4	141,5	172,3	-	-	K1=1,204032 K2=0,000600	
Средн. мощность (Вт)		850	657	462	325	185	159	141	126	104	-	-		
Ослаблен. (дБ/100 м)	SHFG500	12,8	16,6	23,8	34,3	62,1	73,0	82,7	93,4	115,9	-	-	K1=0,718000 K2=0,001088	
Средн. мощность (Вт)		1428	1098	766	530	293	249	220	195	157	-	-		
Ослаблен. (дБ/100 м)	SHFG800	8,0	10,5	15,1	21,9	40,1	47,3	53,8	61,0	76,3	-	-	K1=0,448000 K2=0,000898	
Средн. мощность (Вт)		3141	2409	1674	1152	629	533	469	413	331	-	-		

[1] КСВН :1,0 ; Темп.: +25 °С (77 °F); Необработ. кабель

Расчёт ослабления в кабеле: Ослабление (дБ/100 м) = K1 \* √F (МГц) + K2 \* F (МГц)

[2] КСВН: 1,0 ; Темп.: +40 °С (104 °F); Уровень моря

Расчёт ослабления в разъёме (1 разъём): Ослабление (дБ) = 0,03 \* √F (ГГц)

### Описание

EHFZ/SHFZ — серия сверхгибких коаксиальных кабелей, подходящих для радаров с фазированной антенной решеткой, лабораторных испытаний, близко расположенных соединений с большим радиусом изгиба.

### Конструкция

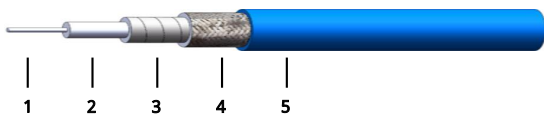

1	Внутр. проводник	Посеребрённая медь
2	Диэлектрик	ПТФЭ с низкой плотностью
3	Внутр. экран	Посеребрён. медная лента
4	Внеш. экран	Посеребрён. медная оплётка
5	Изоляция	PUR

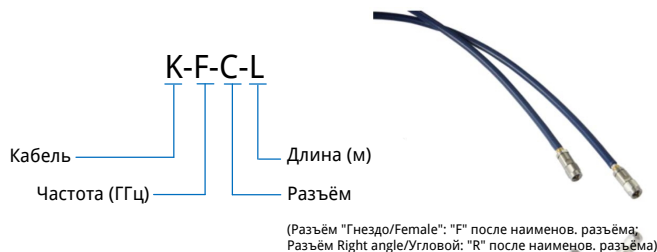

**Пример:** Кабельная сборка EHFZ500, DC~18 ГГц, SMA (Штекер) — SMA (Гнездо), 0,5 метра, указ. как EHFZ500-18-SSF-0.5.

### Правила наименования разъёмов

K - 2,92 мм (40 ГГц)	S - SMA (26,5 ГГц)
A - SSMA (40 ГГц)	N - N (18 ГГц)
З - 3,5 мм (33 ГГц)	T - TNC (18 ГГц)

Кабель	Размеры (мм)					Варианты разъёмов
	1: Внутр. проводник	2: Диэлектрик	3: Внутр. экран	4: Внеш. экран	5: Изоляция	
EHFZ500	0,72	2,05	2,22	2,66	3,60	2,92 мм, SSMA, 3,5 мм, SMA, N
SHFZ500	1,02	3,00	3,20	3,78	5,00	3,5 мм, SMA, N
SHFZ600	1,44	4,25	4,45	4,90	5,90	SMA, N
SHFZ800	1,88	5,50	5,74	6,31	8,00	SMA, N, TNC

### Спецификации

Кабель	Част. (ГГц)	Частота среза (ГГц)	Импеданс (Ом)	Скорость распростран. (%)	Эффект. экранирован. (дБ)	Выдерж. напряж. (В DC)	Внеш. диаметр (мм)	Установ. / Радиус повт. изгиба (мм)	Вес (г/м)	Температура (°C)
EHFZ500	40	51	50	76	> 90	500	3,60	18,0 / 36,0	30	-55~+85
SHFZ500	26,5	35				1000	5,00	25,0 / 50,0	50	
SHFZ600	26,5	29,5				1700	5,90	30,0 / 60,0	82	
SHFZ800	18	20				1700	8,00	40,0 / 80,0	130	

### Ослабление и мощность

Ослабление*1 и передав. мощность*2	Кабель	Част. (ГГц)												Кэфф. К
		0,3	0,5	1	2	6	8	10	12,4	18	26,5	40		
Ослабление (дБ/100 м)	EHFZ500	28,0	36,3	51,9	74,5	133,4	156,1	176,4	198,7	244,9	305,5	388,8	K1=1,582929 K2=0,001806	
Средн. мощность (Вт)		220	169	119	82	46	39	35	31	25	20	16		
Ослабление (дБ/100 м)	SHFZ500	20,4	26,7	38,5	55,6	103,2	122,0	139,0	157,9	198,0	252,1	-	K1=1,136600 K2=0,002530	
Средн. мощность (Вт)		280	215	149	102	55	46	41	36	29	23	-		
Ослабление (дБ/100 м)	SHFZ600	15,6	20,2	28,7	41,2	73,6	86,0	97,1	109,2	134,3	167,2	-	K1=0,880600 K2=0,000900	
Средн. мощность (Вт)		321	248	175	122	68	59	52	46	37	30	-		
Ослабление (дБ/100 м)	SHFZ800	9,5	12,5	18,2	26,8	50,9	60,7	69,8	80,0	101,9	-	-	K1=0,517315 K2=0,001806	
Средн. мощность (Вт)		626	477	327	222	117	98	85	74	58	-	-		

[1] КСВН :1,0 ; Темп.: +25 °C (77 °F); Необработ. кабель

Расчёт ослабления в кабеле:  $\text{Ослабление (дБ/100 м)} = K1 * \sqrt{F(\text{МГц})} + K2 * F(\text{МГц})$

[2] КСВН: 1,0 ; Темп.: +40 °C (104 °F); Уровень моря

Расчёт ослабления в разъёме (1 разъём):  $\text{Ослабление (дБ)} = 0,03 * \sqrt{F(\text{ГГц})}$

## Описание

SHFY — гибкий коаксиальный кабель с низкими потерями, подходит для наружной прокладки, например, для базовых станций, спутниковой связи, морской связи.

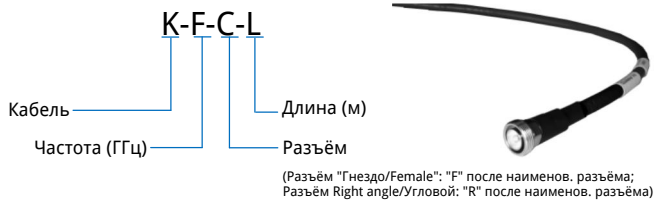

**Пример:** Кабельная сборка SHFY1000, DC~10 ГГц, N (Штекер)

— N (Гнездо), 1,5 метра, указ. как SHFY1000-10-NNF-1.5.

## Правила наименования разъёмов

S - SMA (26,5 ГГц)	T - TNC (18 ГГц)
N - N (18 ГГц)	

## Особенности

- \* Низкие вносимые потери
- \* Устойчивость к УФ-излучению
- \* Высокая устойчивость к внешним воздействиям

## Конструкция

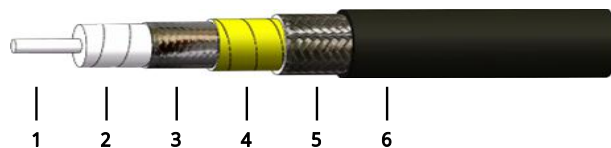

1	Внут. проводник	Посеребрённая медь
2	Диэлектрик	ПТФЭ с низкой плотностью
3	Внут. экран	Посеребрённая медная лента
4	Межэкр. слой	Алюминиевая лента
5	Внеш. экран	Посеребрённая медная оплётка
6	Изоляция	PUR

Кабель	Размеры (мм)						Варианты разъёмов
	1: Внутр. проводник	2: Диэлектрик	3: Внутр. экран	4: Межэкр. слой	5: Внеш. экран	6: Изоляция	
SHFY460	1,02	3,07	3,27	3,43	3,94	5,00	SMA, N, TNC
SHFY520	1,29	3,91	4,15	4,28	4,79	6,00	SMA, N
SHFY635	1,57	4,72	4,96	5,10	5,66	7,20	SMA, N, TNC
SHFY1000	2,44	7,24	7,48	7,61	8,19	10,15	N

## Спецификация

Кабель	Част. (ГГц)	Частота среза (GHz)	Импеданс (Ом)	Скорость распростран. (%)	Эффект. экранирован. (дБ)	Выдерж. напряж. (В DC)	Внеш. диаметр (мм)	Установ. / Радиус повт. изгиба (мм)	Вес (г/м)	Температура (°C)	Срок службы (год)
SHFY460	18	35	50	76	> 70	1000	5,00	25,0 / 50,0	56	-55~+85	20
SHFY520	18	35				1000	6,00	30,0 / 60,0	70		
SHFY635	18	27				2000	7,20	36,0 / 72,0	89		
SHFY1000	10	15				3000	10,15	50,0 / 100,0	190		

## Ослабление и мощность

Ослабление*1 и передав. мощность*2	Част. (ГГц) Кабель	0,1	0,3	0,5	1	3	6	8	10	12,4	18	Коэфф. К
		Ослабление (дБ/100 м)	SHFY460	11,1	19,2	24,9	35,4	62,0	88,8	103,2	116,0	
Средн. мощность (Вт)	636	366		283	199	113	79	68	61	54	44	
Ослабление (дБ/100 м)	SHFY520	8,6	15,0	19,4	27,7	48,7	69,9	81,4	91,5	102,7	125,5	K1=0,856234 K2=0,000591
Средн. мощность (Вт)		843	484	374	263	149	104	88	79	71	58	
Ослабление (дБ/100 м)	SHFY635	6,9	12,0	15,6	22,2	39,2	56,4	65,8	74,2	83,4	102,2	K1=0,682743 K2=0,000591
Средн. мощность (Вт)		1150	660	509	357	202	140	120	107	95	77	
Ослабление (дБ/100 м)	SHFY1000	4,5	7,9	10,3	14,7	26,2	38,2	44,7	50,6	-	-	K1=0,446080 K2=0,000600
Средн. мощность (Вт)		3590	2053	1580	1104	619	425	363	321	-	-	

[1] КСВН :1,0 ; Темп.: +25 °C (77 °F); Неообработ. кабель

Расчёт ослабления в кабеле:  $\text{Ослабление (дБ/100 м)} = K1 * \sqrt{F \text{ (МГц)}} + K2 * F \text{ (МГц)}$

[2] КСВН: 1,0 ; Темп.: +40 °C (104 °F); Уровень моря

Расчёт ослабления в разъёме (1 разъём):  $\text{Ослабление (дБ)} = 0,03 * \sqrt{F \text{ (ГГц)}}$

## Описание

SHFR — коаксиальный кабель для систем связи с низкими потерями и низкой стоимостью.

## Правила наименования разъемов

S - SMA (6 ГГц)	7 - 7/16 DIN (L29, 6 ГГц)
T - TNC (6 ГГц)	B - BNC (4 ГГц)
N - N (6 ГГц)	

## Особенности

- \* Низкие вносимые потери
- \* Устойчивость к УФ-излучению

- \* Высокая устойчивость к внешним воздействиям

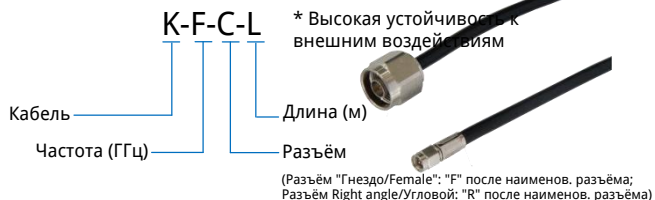

**Пример:** Кабельная сборка SHFR600, DC~5,8 ГГц, SMA (Штекер) — SMA (Гнездо), 1,5 метра, указ. SHFR600-5.8-SSF-1.5.

## Конструкция

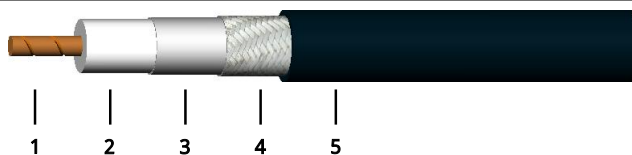

Кабель	1: Внутр. проводник	2: Диэлектрик	3: Внesh. проводник	4: Внesh. экран	5: Изоляция
SHFR600	Медь	Вспенен. ПЭ	Двусторон. алюм. фольга	Луженая медная оплётка	ПЭ или ПВХ
SHFR1000 / SHFR1500	Алюм. с медн. покрыт.	Вспенен. ПЭ			ПЭ или ПВХ
SHFR600U / SHFR1000U / SHFR1500U	Многожил. медь	Вспенен. ПЭ			ТПЭ

Кабель	Размеры (мм)					Варианты разъемов
	1: Внутр. проводник	2: Диэлектрик	3: Внesh. проводник	4: Внesh. экран	5: Изоляция	
SHFR600	1,42	3,81	3,94	4,52	6,00	SMA, N, BNC
SHFR600U	1,42	3,81	3,94	4,52	6,00	SMA, N, BNC
SHFR1000	2,74	7,24	7,39	8,13	10,00	SMA, N, TNC
SHFR1000U	2,74	7,24	7,39	8,13	10,30	SMA, N, TNC
SHFR1500	4,47	11,56	11,72	12,45	15,00	N, 7/16 DIN (L29)
SHFR1500U	4,47	11,56	11,71	12,45	15,00	N, 7/16 DIN (L29)

## Спецификация

	SHFR600	SHFR600U	SHFR1000	SHFR1000U	SHFR1500	SHFR1500U
Частота (ГГц)	5,8	5,8	5,8	5,8	5,8	5,8
Частота среза (ГГц)	30	31	16,2	16,2	10,3	10
Импеданс (Ом)	50					
Скорость распростран. (%)	83	84	84	85	87	87
Эффект. экранирования (дБ)	> 90					
Выдерж. напряжение (В DC)	1500	1500	2500	2500	4000	4000
Внешний диаметр (мм)	6,00	6,00	10,00	10,30	15,00	15,00
Радиус изгиба. при установ. (мм)	20,0	20,0	25,0	25,0	38,0	40,0
Радиус повторного изгиба (мм)	65,0	65,0	100,0	100,0	152,0	80,0
Вес (г/м)	50	50	100	130	200	250
Температура (°C)	-40~+85					
Срок службы (год)	20 или 10	20	20 или 10	20	20 или 10	20

## Ослабление и мощность (Ослабление в данной таблице является типовым значением, а максимальное значение превышает типовое в 1,1 раза)

Ослабление*1 и передав. мощность*2	Часть (ГГц) Кабель	Часть (ГГц)											Коэфф. К
		0,03	0,05	0,15	0,22	0,45	0,9	1,5	1,8	2	2,5	5,8	
Ослабление (дБ/100 м)	SHFR600	4,4	5,7	10,0	12,2	17,5	25,1	32,8	36,1	38,1	42,9	67,5	K1=0,8038058 K2=0,0010827
Средн. мощность (Вт)		1490	1150	660	540	380	260	200	180	170	150	100	
Ослабление (дБ/100 м)	SHFR600U	5,3	6,9	12,1	14,6	21,1	30,2	39,5	43,4	45,9	51,7	81,3	K1=0,9678478 K2=0,0013123
Средн. мощность (Вт)		1240	960	550	450	310	220	170	150	140	130	80	
Ослабление (дБ/100 м)	SHFR1000	2,2	2,9	5,1	6,2	8,9	12,8	16,9	18,6	19,7	22,3	35,6	K1=0,4022310 K2=0,0008596
Средн. мощность (Вт)		3330	2570	1470	1200	830	580	440	400	370	330	210	
Ослабление (дБ/100 м)	SHFR1000U	2,7	3,5	6,1	7,4	10,7	15,4	20,3	22,4	23,7	26,7	42,8	K1=0,4822835 K2=0,0010499
Средн. мощность (Вт)		2770	2140	1220	1000	690	480	360	330	310	280	170	
Ослабление (дБ/100 м)	SHFR1500	1,4	1,8	3,2	3,9	5,7	8,4	11,1	12,3	13,0	14,8	24,2	K1=0,2526247 K2=0,0008530
Средн. мощность (Вт)		5510	4240	2410	1970	1350	930	700	630	590	520	320	
Ослабление (дБ/100 м)	SHFR1500U	1,7	2,2	3,8	4,6	6,8	9,8	13,1	14,5	15,4	17,4	28,6	K1=0,2974409 K2=0,0010236
Средн. мощность (Вт)		4590	3540	2010	1640	1130	770	580	530	500	440	270	

[1] КСВН :1,0 ; Темп.: +25 °C (77 °F); Необработ. кабель

Расчёт ослабления в кабеле:  $\text{Ослабление (дБ/100 м)} = K1 * \sqrt{F \text{ (МГц)}} + K2 * F \text{ (МГц)}$

[2] КСВН: 1,0 ; Темп.: +40 °C (104 °F); Уровень моря

Расчёт ослабления в разъёме (1 разъём):  $\text{Ослабление (дБ)} = 0,03 * \sqrt{F \text{ (ГГц)}}$

### Описание:

SHFRG — недорогие коаксиальные кабели, используемые в основном для соединения радиооборудования.

### Особенности

\* Низкая цена

S - SMA (12,4 ГГц)	X - MMCX (6 ГГц)
N - N (12,4 ГГц)	M - MCX (6 ГГц)
T - TNC (12,4 ГГц)	B - BNC (4 ГГц)
I - BMA (12,4 ГГц)	D - SMB (4 ГГц)

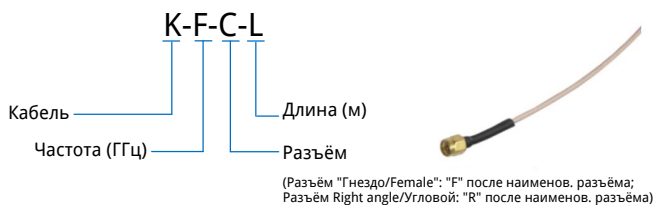

**Пример:** Кабельная сборка SHFRG316, DC-3 ГГц, SMA (Штекер) — SMA (Гнездо), 0,8 метра, указ. как SHFRG316-3-SSF-0.8.

### Спецификация

Кабель	SHFRG142	SHFRG223	SHFRG316	
Конструкция				
Частота (ГГц)	12,4	3	6	
Частота среза (ГГц)	-	12,4	-	
Импеданс (Ом)	50	50	50	
Скорость распростран. (%)	70	66	70	
Рабочее напряж. (В DC)	1400	1400	600	
Ёмкость (пФ/м)	95	100	96	
Материал и размеры (мм)	1: Внут. проводник	Посеребрённая медь / 0,93 мм	Посеребрённая медь / 0,9 мм	Посеребрённая медь / 0,51 мм
	2: Диэлектрик	ПТФЭ / 2,98 мм	ПЭ / 2,95 мм	ФЭП / 1,5 мм
	3: Внут. экран	Посеребрён. медная оплётка / 3,45 мм	Посеребрён. медная оплётка / 96*0,12 мм	-
	4: Внesh. экран	Посеребрён. медная оплётка / 3,95 мм	Посеребрён. медная оплётка / 112*0,12 мм	Посеребрён. медн. оплётка / 1,95 мм (соответств. 3-му слою конструкционной схемы)
	5: Изоляция	ФЕР / 4,95 мм	ПВХ / 5,4 мм	ФЭП / 2,5 мм (соответств. 4-му слою конструкционной схемы)
Установ. / Радиус повтор. изгиба (мм)	25,0 / 50,0	25,0 / 25,0	-	
Варианты разъёмов	SMA, N, TNC, BNC	SMA, MMCX, MCX, BNC, SMB	SMA, MMCX, MCX, BNC, SMB, BMA	
Температура (°C)	-55~+200	-20~+80	-55~+200	

### Ослабление

Ослабление (дБ/100 м)	Част. (ГГц)	Кабель												Кэфф. К
		0,05	0,1	0,2	0,4	0,5	0,9	1	2	3	5	6	12,4	
SHFRG142		-	12,5	-	25,6	-	-	42	-	78,1	105	118,5	226,7	-
SHFRG223		14	16	19	28	37	44	-	70	88	-	-	-	-
SHFRG316		18,5	26,2	37,4	53,2	59,8	81,1	85,6	123,4	153,2	-	295	-	K1=2,583794 K2= 0,003893

[1] KCBH: 1,0; Темп.: +25 °C (77 °F); Необработ. кабель

Расчёт ослабления в кабеле: Ослабление (дБ/100 м) = K1 \* √F (МГц) + K2 \* F (МГц)

Расчёт ослабления в разъёме (1 разъём): Ослабление (дБ) = 0,03 \* √F (ГГц)

## Описание

UHFD/SHFD — серия полугибких коаксиальных кабелей, форма которых может быть сформирована вручную. Кабели легко монтируются и используются для соединения оборудования.

## Особенности

- \* Формируется вручную
- \* Быстрая и лёгкая сборка

## Конструкция

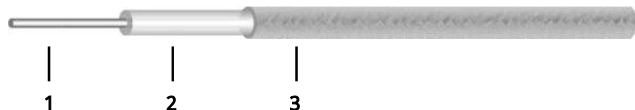

1	Внут. проводник	Посеребрённая медь
2	Диэлектрик	ПТФЭ
3	Внут. экран	Медная лужёная оплётка

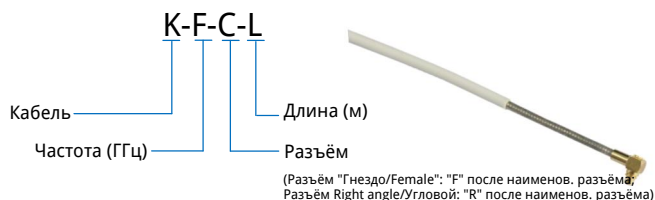

**Пример:** Кабельная сборка SHFD141, DC~4 ГГц, SMA (Штекер) — SMA (Гнездо), 0,5 метра, указ. как SHFD141-4-SSF-0.5.

## Правила наименования разъёмов

K - 2,92 мм (40 ГГц)	N - N (18 ГГц)
P - SMP (26,5 ГГц)	T - TNC (18 ГГц)
A - SSMA (26,5 ГГц)	M - MCX (6 ГГц)
3 - 3,5 мм (26,5 ГГц)	X - MMCX (6 ГГц)
S - SMA (26,5 ГГц)	B - BNC (4 ГГц)
G - Mini-SMP (совмест. с GPPO & SSMP, 18 ГГц)	D - SMB (4 ГГц)
I - BMA (18 ГГц)	

Кабель	Размеры (мм)			Варианты разъёмов
	Внутр. проводник	Диэлектрик	Внутр. экран	
UHFD086	0,53	1,65	2,17	2,92 мм, SMP, SSMA, SMA, Mini-SMP, BMA, N, MMCX, MCX, BNC, SMB
SHFD141	0,94	2,98	3,55	3,5 мм, SMP, SSMA, SMA, BMA, N, MMCX, MCX, BNC, SMB
SHFD250	1,65	5,25	6,30	SMA, N

## Спецификация

Кабель	Част. (ГГц)	Частота среза (ГГц)	Импеданс (Ом)	Скорость распростран. (%)	Эффект. экранирован. (дБ)	Выдерж. напряж. (В DC)	Внеш. диаметр (мм)	Установ. / Радиус повтор. изгиба (мм)	Вес (г/м)	Температура (°C)
UHFD086	40	61	50	70	> 100	1000	2,17	10,0 / 20,0	20	-55~+150
SHFD141	6	34,4				1500	3,55	17,75 / 35,5	50	-55~+150
SHFD250	6	19				2500	6,30	20,0 / 40,0	140	-55~+225

## Ослабление и мощность

Ослабление*1 и передав. мощность*2	Кабель	Част. (ГГц)											
		0,3	0,5	1	2	6	8	10	12,4	18	26,5	40	Коэфф. К
Ослаблен. (дБ/100 м)	UHFD086	38,2	49,8	71,9	104,6	193,8	229,1	261,4	297,4	373,6	476,6	622,6	K1=2,115000 K2=0,004990
Средн. мощность (Вт)		135	103	72	49	27	22	20	17	14	11	8	
Ослаблен. (дБ/100 м)	SHFD141	20,6	27,0	39,4	58,1	110,7	-	-	-	-	-	-	K1=1,119870 K2=0,003986
Средн. мощность (Вт)		311	237	163	110	58	-	-	-	-	-	-	
Ослаблен. (дБ/100 м)	SHFD250	12,1	16,03	23,60	35,23	69,09	-	-	-	-	-	-	K1=0,645600 K2=0,003180
Средн. мощность (Вт)		713	540	367	246	125	-	-	-	-	-	-	

[1] КСВН: 1,0; Темп.: +25 °C (77 °F); Необработ. кабель

Расчёт ослабления в кабеле:  $\text{Ослабление (дБ/100 м)} = K1 \cdot \sqrt{F \text{ (МГц)}} + K2 \cdot F \text{ (МГц)}$

[2] КСВН: 1,0; Темп.: +40 °C (104 °F); Уровень моря

Расчёт ослабления в разъёме (1 разъём):  $\text{Ослабление (дБ)} = 0,03 \cdot \sqrt{F \text{ (ГГц)}}$

## Описание

UHFE/SHF — серия полужестких коаксиальных кабелей с низким PIM, используется для подключения внутрисистемных блоков радиооборудования.

## Особенности

\* Низкий PIM

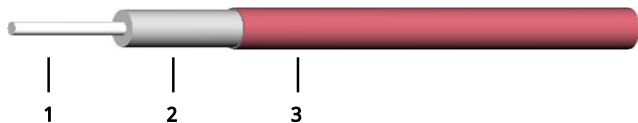

1	Внут. проводник	Посеребрённая медь
2	Диэлектрик	ПТФЭ
3	Внеш. экран	Тернарный сплав покрыв. медную трубку

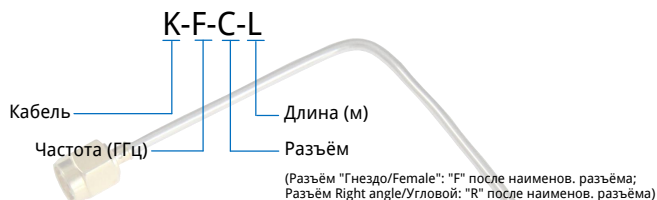

**Пример:** Кабельная сборка UHFE086, DC-18 ГГц, SMA (Штекер)  
— SMA (Гнездо), 0,5 метра, указ. как UHFE086-18-SSF-0.5.

## Правила наименования разъёмов

2 - 2,4 мм (40 ГГц)	I - BMA (18 ГГц)
K - 2,92 мм (40 ГГц)	N - N (18 ГГц)
P - SMP (26,5 ГГц)	T - TNC (18 ГГц)
A - SSMA (26,5 ГГц)	M - MCX (6 ГГц)
3 - 3,5 мм (26,5 ГГц)	X - MMCX (6 ГГц)
S - SMA (26,5 ГГц)	B - BNC (4 ГГц)
G - Mini-SMP (совмест. с GPPO & SSMP, 18 ГГц)	D - SMB (4 ГГц)

Кабель	Размеры (мм)			Варианты разъёмов
	Внутр. проводник	Диэлектрик	Внеш. проводник	
UHFE020	0,127	0,432	0,580	2,92 мм, SMP, Mini-SMP, SMA
UHFE047	0,28	0,92	1,20	2,92 мм, SMP, Mini-SMP, SMA
UHFE086	0,53	1,68	2,18	2,4 мм, 2,92 мм, SMP, SSMA, SMA, Mini-SMP, BMA, N, MMCX, MCX, BNC, SMB
SHF141	0,94	2,98	3,58	3,5 мм, SMP, SSMA, SMA, BMA, N, MMCX, MCX, BNC, SMB

## Спецификация

Кабель	Част. (ГГц)	Частота среза (ГГц)	Импеданс (Ом)	Скорость распростран. (%)	Эффект. экранирован. (дБ)	Выдерж. напряж. (В DC)	Внеш. диаметр (мм)	Установ. повтор. изгиба (мм)	Вес (г/м)	Температура (°C)
UHFE020	40	110	50	70	> 165	100	0,580	1,27	2	-55~+125
UHFE047	40	110				100	1,20	4,2	3	
UHFE086	40	64				400	2,18	7	19	
SHF141	26,5	34				500	3,58	15	46	

## Ослабление и мощность

Ослабление*1 и передав. мощность*2	Кабель	Част. (ГГц)									
		0,3	0,5	1	6	10	12,4	18	26,5	40	Коэфф. К
Ослабление (дБ/100 м)	UHFE020	130	170	240	600	780	870	1060	1300	1620	K1=7,5016 K2=0,0029
Средн. мощность (Вт)		99	77	54	22	17	15	12	10	8	
Ослабление (дБ/100 м)	UHFE047	60	80	114	290	380	430	520	650	820	K1=3,5016 K2=0,0029
Средн. мощность (Вт)		109	84	59	23	18	16	13	10	8	
Ослабление (дБ/100 м)	UHFE086	35,0	45,5	64,9	166,6	219,9	247,6	304,9	379,9	482,7	K1=1,985320 K2=0,002140
Средн. мощность (Вт)		475	366	256	100	76	67	55	44	34	
Ослабление (дБ/100 м)	SHF141	20,3	26,5	38,2	102,4	137,7	156,4	195,9	249,2	-	K1=1,131702 K2=0,002450
Средн. мощность (Вт)		1020	782	542	203	151	133	106	83	-	

[1] KCBH :1,0; Темп.: +25 °C (77 °F); Необработ. кабель

Расчёт ослабления в кабеле:  $\text{Ослабление (дБ/100 м)} = K1 * \sqrt{F \text{ (МГц)}} + K2 * F \text{ (МГц)}$

[2] KCBH: 1,0; Темп.: +40 °C (104 °F); Уровень моря

Расчёт ослабления в разъёме (1 разъём):  $\text{Ослабление (дБ)} = 0,03 * \sqrt{F \text{ (ГГц)}}$

## Описание

Коаксиальные адаптеры широко используются, когда два разъёма не подходят друг другу. Их особенностями являются: широкий диапазон частот, высокая производительность, высокая надёжность и длительный срок службы.

**Особенности:** DC~110 ГГц, низкий КСВН, высокая прочность и надёжность.

**Приложения:** лабораторные испытания, радиолокация, приборостроение и т.д.

## Коаксиальные адаптеры



Модель	Частота (ГГц)	КСВН	Описание	Температура (°C)
EHF11-MM	DC~110	1,35	1,0 мм (m) — 1,0 мм (m)	-55~+85
EHF11-FF			1,0 мм (f) — 1,0 мм (f)	
EHF11-MF			1,0 мм (m) — 1,0 мм (f)	
EHF1V-MM	DC~67	1,3	1,0 мм (m) — 1,85 мм (m)	-55~+165
EHF1V-MF			1,0 мм (m) — 1,85 мм (f)	
EHF1V-FF			1,0 мм (f) — 1,85 мм (f)	
EHF1V-FM			1,0 мм (f) — 1,85 мм (m)	
EHFV-MM	DC~67	1,25	1,85 мм (m) — 1,85 мм (m)	-55~+125
EHFV-MF			1,85 мм (m) — 1,85 мм (f)	
EHFV-FF			1,85 мм (f) — 1,85 мм (f)	
EHFVG-MM	DC~67	1,3	1,85 мм (m) — SSMP (m)	-55~+125
EHFVG-FF			1,85 мм (f) — SSMP (f)	
EHV2-MM	DC~50	1,2	1,85 мм (m) — 2,4 мм (m)	-55~+125
EHFV2-MF			1,85 мм (m) — 2,4 мм (f)	
EHFV2-FM			1,85 мм (f) — 2,4 мм (m)	
EHFV2-FF			1,85 мм (f) — 2,4 мм (f)	
EHF22-MM	DC~50	1,25	2,4 мм (m) — 2,4 мм (m)	-60~+165
EHF22-MF			2,4 мм (m) — 2,4 мм (f)	
EHF22-FF			2,4 мм (f) — 2,4 мм (f)	
EHFVK-MM	DC~40	1,15	1,85 мм (m) — 2,92 мм (m)	-55~+165
EHFVK-MF			1,85 мм (m) — 2,92 мм (f)	
EHFVK-FM			1,85 мм (f) — 2,92 мм (m)	
EHFVK-FF			1,85 мм (f) — 2,92 мм (f)	
EHFG2-MM	DC~40	1,22	SSMP (m) — 2,4 мм (m)	-55~+165
EHFG2-MF			SSMP (m) — 2,4 мм (f)	
EHFG2-FM			SSMP (f) — 2,4 мм (m)	
EHFG2-FF			SSMP (f) — 2,4 мм (f)	
EHFGK-MM	DC~40	1,2	SSMP (m) — 2,92 мм (m)	-60~+165
EHFGK-MF			SSMP (m) — 2,92 мм (f)	
EHFGK-FM			SSMP (f) — 2,92 мм (m)	
EHFGK-FF			SSMP (f) — 2,92 мм (f)	

Модель	Частота (ГГц)	КСВН	Описание	Температура (°C)
EHF2K-MM	DC~40	1,25	2,4 мм (m) — 2,92 мм (m)	-60~+165
EHF2K-MF			2,4 мм (m) — 2,92 мм (f)	
EHF2K-FM			2,4 мм (f) — 2,92 мм (m)	
EHF2K-FF			2,4 мм (f) — 2,92 мм (f)	
EHF2P-MM	DC~40	1,5	2,4 мм (m) — SMP (m)	-50~+85
EHF2P-MF			2,4 мм (m) — SMP (f)	
EHF2P-FM			2,4 мм (f) — SMP (m)	
EHF2P-FF			2,4 мм (f) — SMP (f)	
EHFKP-MM	DC~40	1,25	2,92 мм (m) — SMP (m)	-60~+165
EHFKP-MF			2,92 мм (m) — SMP (f)	
EHFKP-FM			2,92 мм (f) — SMP (m)	
EHFKP-FF			2,92 мм (f) — SMP (f)	
EHFKK-MM	DC~40	1,25	2,92 мм (m) — 2,92 мм (m)	-60~+165
EHFKK-MF			2,92 мм (m) — 2,92 мм (f)	
EHFKK-FF			2,92 мм (f) — 2,92 мм (f)	
SHFV3-MM	DC~33	1,15	1,85 мм (m) — 3,5 мм (m)	-55~+125
SHFV3-MF			1,85 мм (m) — 3,5 мм (f)	
SHFV3-FM			1,85 мм (f) — 3,5 мм (m)	
SHFV3-FF			1,85 мм (f) — 3,5 мм (f)	
SHF23-MM	DC~33	1,15	2,4 мм (m) — 3,5 мм (m)	-60~+165
SHF23-MF			2,4 мм (m) — 3,5 мм (f)	
SHF23-FM			2,4 мм (f) — 3,5 мм (m)	
SHF23-FF			2,4 мм (f) — 3,5 мм (f)	
SHFK3-MM	DC~33	1,18	2,92 мм (m) — 3,5 мм (m)	-55~+165
SHFK3-MF			2,92 мм (m) — 3,5 мм (f)	
SHFK3-FM			2,92 мм (f) — 3,5 мм (m)	
SHFK3-FF			2,92 мм (f) — 3,5 мм (f)	
SHF33-MM	DC~33	1,15	3,5 мм (m) — 3,5 мм (m)	-55~+125
SHF33-MF			3,5 мм (m) — 3,5 мм (f)	
SHF33-FF			3,5 мм (f) — 3,5 мм (f)	
SHFGS-FM	DC~26,5	1,3	SSMP (f) — SMA (m)	-55~+125
SHFGS-MM			SSMP (m) — SMA (m)	
SHFGS-FF			SSMP (f) — SMA (f)	
SHFGS-MF			SSMP (m) — SMA (f)	
SHFAA-MM	DC~26,5	1,2	SSMA (m) — SSMA (m)	-55~+165
SHFAA-FF			SSMA (f) — SSMA (f)	
SHFPS-MM	DC~26,5	1,25	SMP (m) — SMA (m)	-55~+85
SHFPS-MF			SMP (m) — SMA (f)	
SHFPS-FM			SSMP (f) — SMA (m)	
SHFPS-FF			SMP (f) — SMA (f)	
SHFAS-MM	DC~26,5	1,3	SSMA (m) — SMA (m)	-55~+85
SHFAS-MF			SSMA (m) — SMA (f)	
SHFAS-FM			SSMA (f) — SMA (m)	
SHFAS-FF			SSMA (f) — SMA (f)	

Модель	Частота (ГГц)	КСВН	Описание	Температура (°C)
SHFSS-MM			SMA (m) — SMA (m)	
SHFSS-MF	DC~26,5	1,2	SMA (m) — SMA (f)	-55~+125
SHFSS-FF			SMA (f) — SMA (f)	
SHF2N-MM			2,4 мм (m) — N (m)	
SHF2N-MF	DC~18	1,15	2,4 мм (m) — N (f)	-60~+165
SHF2N-FM			2,4 мм (f) — N (m)	
SHF2N-FF			2,4 мм (f) — N (f)	
SHFKN-MM			2,92 мм (m) — N (m)	
SHFKN-MF	DC~18	1,15	2,92 мм (m) — N (f)	-55~+125
SHFKN-FM			2,92 мм (f) — N (m)	
SHFKN-FF			2,92 мм (f) — N (f)	
SHF3N-MM			3,5 мм (m) — N (m)	
SHF3N-MF	DC~18	1,15	3,5 мм (m) — N (f)	-60~+165
SHF3N-FM			3,5 мм (f) — N (m)	
SHF3N-FF			3,5 мм (f) — N (f)	
SHFSN-MM			SMA (m) — N (m)	
SHFSN-MF	DC~18	1,2	SMA (m) — N (f)	-50~+85
SHFSN-FM			SMA (f) — N (m)	
SHFSN-FF			SMA (f) — N (f)	
SHFST-MM			SMA (m) — TNC (m)	
SHFST-MF	DC~18	1,25	SMA (m) — TNC (f)	-50~+85
SHFST-FM			SMA (f) — TNC (m)	
SHFST-FF			SMA (f) — TNC (f)	
SHFSQ-MM			SMA (m) — QMA (m)	
SHFSQ-MF	DC~18	1,25	SMA (m) — QMA (f)	-55~+165
SHFSQ-FM			SMA (f) — QMA (m)	
SHFSQ-FF			SMA (f) — QMA (f)	
SHFSI-FM			SMA (f) — BMA (m)	
SHFSI-FF	DC~18	1,25	SMA (f) — BMA (f)	-55~+85
SHFSI-MF			SMA (m) — BMA (f)	
SHFSI-MM			SMA (m) — BMA (m)	
SHFNN-MM			N (m) — N (m)	
SHFNN-MF	DC~18	1,2	N (m) — N (f)	-55~+85
SHFNN-FF			N (f) — N (f)	
SHFTT-MM			TNC (m) — TNC (m)	
SHFTT-MF	DC~18	1,25	TNC (m) — TNC (f)	-50~+85
SHFTT-FF			TNC (f) — TNC (f)	
SHFTN-MM			TNC (m) — N (m)	
SHFTN-MF	DC~18	1,25	TNC (m) — N (f)	-50~+85
SHFTN-FM			TNC (f) — N (m)	
SHFTN-FF			TNC (f) — N (f)	
SHFNJ-F	DC~18	1,15	N (f) — 7,0 мм	-55~+125
SHFNJ-M			N (m) — 7,0 мм	

Модель	Частота (ГГц)	КСВН	Описание	Температура (°C)
SHFNE-MM	DC-8	1,15	N (m) — SC (m)	-55~+165
SHFNE-MF			N (m) — SC (f)	
SHFNE-FM			N (f) — SC (m)	
SHFNE-FF			N (f) — SC (f)	
SHFN7-MM	DC-7,5	1,1	N (m) — 7/16 DIN (m)	-40~+85
SHFN7-MF			N (m) — 7/16 DIN (f)	
SHFN7-FM			N (f) — 7/16 DIN (m)	
SHFN7-FF			N (f) — 7/16 DIN (f)	
UHFSB-MM-B	DC-6	1,35	SMA (m) — BNC (m)	-55~+155
UHFSB-FM-B			SMA (f) — BNC (m)	
UHFSB-MF-B			SMA (m) — BNC (f)	
UHFSB-FF-B			SMA (f) — BNC (f)	
UHFSB-MM-B	DC-6	1,35	SMA (f) — SMB (m)	-55~+125
UHFSB-FF			SMA (f) — SMB (f)	
UHFSQ-MM-B	DC-6	1,25	SMA (m) — QMA (m)	-40~+85
UHFSQ-MF-B			SMA (m) — QMA (f)	
UHFSQ-FM-B			SMA (f) — QMA (m)	
UHFSQ-FF-B			SMA (f) — QMA (f)	
UHFX-F	DC-6	1,25	SMA (f) — MMCX (f)	-55~+155
UHFSB-MM-B	DC-6	1,35	SMA (m) — BNC (m)	-55~+155
UHFN7-MM	DC-6	1,25	N (m) — 7/16 DIN (m)	-55~+125
UHFN7-MF			N (m) — 7/16 DIN (f)	
UHFN7-FM			N (f) — 7/16 DIN (m)	
UHFN7-FF			N (f) — 7/16 DIN (f)	
UHFNB-MM	DC-6	1,2	N (m) — BNC (m)	-55~+85
UHFNB-MF			N (m) — BNC (f)	
UHFNB-FM			N (f) — BNC (m)	
UHFNB-FF			N (f) — BNC (f)	
UHFNB-MM-B	DC-6	1,35	N (m) — BNC (m)	-55~+155
UHFNB-MF-B			N (m) — BNC (f)	
UHFNB-FM-B			N (f) — BNC (m)	
UHFNB-FF-B			N (f) — BNC (f)	
UHFE7-MM	DC-6	1,25	SC (m) — SC (m)	-55~+85
UHFE7-MF			SC (m) — SC (f)	
UHFE7-FF			SC (f) — SC (f)	
UHFE7-MM	DC-6	1,25	SC (m) — 7/16 DIN (m)	-55~+85
UHFE7-MF			SC (m) — 7/16 DIN (f)	
UHFE7-FM			SC (f) — 7/16 DIN (m)	
UHFE7-FF			SC (f) — 7/16 DIN (f)	
UHFSB-MM	DC-4	1,3	SMA (m) — BNC (m)	-55~+85
UHFSB-MF			SMA (m) — BNC (f)	
UHFSB-FM			SMA (f) — BNC (m)	
UHFSB-FF			SMA (f) — BNC (f)	

## Коаксиальные адаптеры, угловые



Модель	Частота (ГГц)	КСВН	Описание	Температура (°C)
EHFVVR-MM			1,85 мм (m) — 1,85 мм (m), угловой	
EHFVVR-MF	DC~67	1,25	1,85 мм (m) — 1,85 мм (f), угловой	-55~+125
EHFVVR-FF			1,85 мм (f) — 1,85 мм (f), угловой	
EHFV2R-MM			1,85 мм (m) — 2,4 мм (m), угловой	
EHFV2R-MF	DC~50	1,2	1,85 мм (m) — 2,4 мм (f), угловой	-55~+125
EHFV2R-FM			1,85 мм (f) — 2,4 мм (m), угловой	
EHFV2R-FF			1,85 мм (f) — 2,4 мм (f), угловой	
EHF22R-MM			2,4 мм (m) — 2,4 мм (m), угловой	
EHF22R-MF	DC~50	1,25	2,4 мм (m) — 2,4 мм (f), угловой	-60~+165
EHF22R-FF			2,4 мм (f) — 2,4 мм (f), угловой	
EHFVKR-MM			1,85 мм (m) — 2,92 мм (m), угловой	
EHFVKR-MF	DC~40	1,15	1,85 мм (m) — 2,92 мм (f), угловой	-55~+165
EHFVKR-FM			1,85 мм (f) — 2,92 мм (m), угловой	
EHFVKR-FF			1,85 мм (f) — 2,92 мм (f), угловой	
EHF2KR-MM			2,4 мм (m) — 2,92 мм (m), угловой	
EHF2KR-MF	DC~40	1,25	2,4 мм (m) — 2,92 мм (f), угловой	-60~+165
EHF2KR-FM			2,4 мм (f) — 2,92 мм (m), угловой	
EHF2KR-FF			2,4 мм (f) — 2,92 мм (f), угловой	
EHFKKR-MM			2,92 мм (m) — 2,92 мм (m), угловой	
EHFKKR-MF	DC~40	1,25	2,92 мм (m) — 2,92 мм (f), угловой	-60~+165
EHFKKR-FF			2,92 мм (f) — 2,92 мм (f), угловой	
SHFV3R-MM			1,85 мм (m) — 3,5 мм (m), угловой	
SHFV3R-MF	DC~33	1,25	1,85 мм (m) — 3,5 мм (f), угловой	-55~+125
SHFV3R-FM			1,85 мм (f) — 3,5 мм (m), угловой	
SHFV3R-FF			1,85 мм (f) — 3,5 мм (f), угловой	
SHF23R-MM			2,4 мм (m) — 3,5 мм (m), угловой	
SHF23R-MF	DC~33	1,25	2,4 мм (m) — 3,5 мм (f), угловой	-60~+165
SHF23R-FM			2,4 мм (f) — 3,5 мм (m), угловой	
SHF23R-FF			2,4 мм (f) — 3,5 мм (f), угловой	
SHFK3R-MM			2,92 мм (m) — 3,5 мм (m), угловой	
SHFK3R-MF	DC~33	1,25	2,92 мм (m) — 3,5 мм (f), угловой	-55~+165
SHFK3R-FM			2,92 мм (f) — 3,5 мм (m), угловой	
SHFK3R-FF			2,92 мм (f) — 3,5 мм (f), угловой	
SHF33R-MM			3,5 мм (m) — 3,5 мм (m), угловой	
SHF33R-MF	DC~33	1,25	3,5 мм (m) — 3,5 мм (f), угловой	-55~+125
SHF33R-FF			3,5 мм (f) — 3,5 мм (f), угловой	

Модель	Частота (ГГц)	КСВН	Описание	Температура (°C)
SHFSSR-MM	DC~18	1,2	SMA (m) — SMA (m), угловой	-55~+125
SHFSSR-MF			SMA (m) — SMA (f), угловой	
SHFSSR-FF			SMA (f) — SMA (f), угловой	
SHFNNR-MM	DC~18	1,25	N (m) — N (m), угловой	-55~+85
SHFNNR-MF			N (m) — N (f), угловой	
SHFNNR-FF			N (f) — N (f), угловой	

## Коаксиальные адаптеры, быстросъёмный

Модель	Частота (ГГц)	КСВН	Описание	Температура (°C)
SHFQ-MM	DC~26,5	1,3	SMA (m) — быстросъёмн. SMA (m)	-
SHFQ-FM			SMA (f) — быстросъёмн. SMA (m)	
SHFQ-FM-B	DC~18	1,35	SMA (f) — быстросъёмн. SMA (m)	-

## Коаксиальные адаптеры, обратная полярность



Модель	Частота (ГГц)	КСВН	Описание	Температура (°C)
SHFSS-MRPF	DC~18	1,2	SMA (m) обратная полярность — SMA (f)	-55~+85
SHFSS-MFRP			SMA (m) — SMA (f) обратная полярность	
SHFSS-FRPF			SMA (f) обрат. полярность — SMA (f) обрат. полярность	
SHFSS-FRPF-B	DC~6	1,15	SMA (f) обратная полярность — SMA (f)	-55~+165
SHFSS-MRPF-B			SMA (m) обратная полярность — SMA (f)	
SHFSS-MRPF-B			SMA (m) обрат. полярность — SMA (m) обрат. полярность	
SHFSS-MFRP-B			SMA (m) — SMA (f) обратная полярность	

## Коаксиальные адаптеры, NMD

Модель	Частота (ГГц)	КСВН	Описание	Температура (°C)
EHFMV-FF	DC~67	1,25	NMD 1,85 мм (f) — 1,85 мм (f)	-60~+165

## Коаксиальные адаптеры, стоечный тип



Модель	Частота (ГГц)	КСВН	Описание	Температура (°C)
EHF11H-FF	DC~110	1,3	1,0 мм (f) — 1,0 мм (f), стоечный тип	-55~+85
EHFVH-FF	DC~67	1,25	1,85 мм (f) — 1,85 мм (f), стоечный тип	-55~+125
EHF22H-FF	DC~50	1,25	2,4 мм (f) — 2,4 мм (f), стоечный тип	-60~+165
EHFKH-FF	DC~40	1,25	2,92 мм (f) — 2,92 мм (f), стоечный тип	-60~+165
EHFSSH-FF	DC~26,5	1,2	SMA (f) — SMA (f), стоечный тип	-55~+125
EHFGSH-FF	DC~18	1,3	SSMP (f) — SMA (f), стоечный тип	-55~+125
EHFPSH-MF	DC~18	1,25	SMP (m) — SMA (f), стоечный тип	-55~+85
EHFSNH-FF	DC~18	1,2	SMA (f) — N (f), стоечный тип	-50~+85
EHFNNH-FF	DC~18	1,25	N (f) — N (f), стоечный тип	-55~+85
EHFSBH-FF	DC~4	1,3	SMA (f) — BNC (f), стоечный тип	-55~+85

## Коаксиальные адаптеры, тип Фланец



Модель	Частота (ГГц)	КСВН	Описание	Температура (°C)
EHF11L-FF	DC~110	1,3	1,0 мм (f) — 1,0 мм (f), тип Фланец	-55~+85
EHFVVL-FF	DC~67	1,25	1,85 мм (f) — 1,85 мм (f), тип Фланец	-55~+125
EHF22L-FF	DC~50	1,25	2,4 мм (f) — 2,4 мм (f), тип Фланец	-60~+165
EHFKL-FF	DC~40	1,25	2,92 мм (f) — 2,92 мм (f), тип Фланец	-60~+165
EHFKPL-FM	DC~40	1,25	2,92 мм (f) — SMP (m), тип Фланец	-60~+165
EHF33L-FF	DC~33	1,15	3,5 мм (f) — 3,5 мм (f), тип Фланец	-55~+125
EHFSSL-FF	DC~26,5	1,2	SMA (f) — SMA (f), тип Фланец	-55~+125
EHFSSL-MF			SMA (m) — SMA (f), тип Фланец	
EHFSNL-FF	DC~18	1,25	SMA (f) — N (f), тип Фланец	-50~+85
EHFSNL-FM			SMA (f) — N (m), тип Фланец	
EHFSTL-FF	DC~18	1,3	SMA (f) — TNC (f), тип Фланец	-50~+85
EHFSIL-FM	DC~18	1,25	SMA (f) — BMA (m), тип Фланец	-55~+85
EHFSIL-FM-02			SMA (f) — BMA (m), тип Фланец, 2 отверстия	

## Описание

Коаксиально волноводные переходы используются для соединения радиочастотных трактов на основе коаксиальной линии передачи с волноводными линиями.

**Особенности:** низкий КСВН;

**Приложения:** радиолокация, лабораторные испытания и т.д.

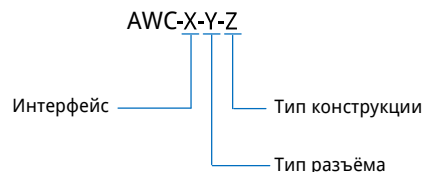

**Пример:** Переход с волновода на коаксиальный кабель, WR-10 — 1,0 мм (Гнездо), разъём PCB/SMD указ. как AWC-10-1F-E.

### Правила наименования

Y: Тип разъёма (разъём "Female/Гнездо" - добавл. 'F' после наименования разъёма);

1,0 мм (1), 1,85 мм (V), 2,4 мм (2), 2,92 мм (K), SMA (S), N (N)

Z: Тип конструкции: Прямой разъём PCB/SMD (E), Right angle/Угловой (R)

## Коаксиально-волноводные переходы

Модель	Диап. частот (ГГц)	КСВН (макс.)	Разъём	Интерфейс	Фланец	Тип конструкции
AWC-10-1	73,8~112	1,5	1,0 мм	WR-10	UG-387/UM	Е или R
AWC-10-M1	75~110	1,35	NMD 1,0 мм	WR-10	UG-387/U	Е или R
AWC-12-1	60,5~91,9	1,5	1,0 мм	WR-12	UG-387/U	Е или R
AWC-15-1	50~75	1,4	1,0 мм	WR-15	UG-385/U	Е или R
AWC-15-V	50~75	1,38	1,85 мм	WR-15	UG-385/U	Е или R
AWC-19-V	39,2~59,6	1,4	1,85 мм	WR-19	UG-383/UM	Е или R
AWC-22-V	32,9~50,1	1,3	1,85 мм	WR-22	UG-383/U	Е или R
AWC-22-2	32,9~50,1	1,4	2,4 мм	WR-22	UG-383/U	Е или R
AWC-22-K	32,9~40	1,3	2,92 мм	WR-22 (BJ400)	FBP320/UG-383/U	Е или R
AWC-28-K	26,3~40	1,2	2,92 мм	WR-28	FBP320/FBR320	Е или R
AWC-34-K	22~23	1,2	2,92 мм	WR-34	FBP260	Е или R
AWC-42-K	17,6~26,7	1,2	2,92 мм	WR-42	FBP220	Е или R
AWC-42-S	17,6~26,7	1,2	SMA	WR-42	FBP220	Е или R
AWC-51-S	14,5~22	1,3	SMA	WR-51	FBP180	Е или R
AWC-51-K	14,5~22	1,18	2,92 мм	WR-51	FBP180	Е или R
AWC-62-N	11,9~18	1,2	N	WR-62	FBP140/FBM140	Е или R
AWC-62-S	11,9~18	1,2	SMA	WR-62	FBP140	Е или R
AWC-62-FT-R-1-A	11,9~18	1,2	TNC (f)	WR-62	FBP140	R
AWC-75-N	9,84~15	1,2	N	WR-75	FBP120	Е или R
AWC-75-S	9,84~15	1,2	SMA	WR-75	FBP120/FBM120	Е или R
AWC-90-N	8,2~12,5	1,2	N	WR-90	FDM100	Е или R
AWC-90-S	8,2~12,5	1,2	SMA	WR-90	FBP100/FDM100	Е или R
AWC-112-N	6,57~9,9	1,2	N	WR-112	FBP84/FDP84	Е или R
AWC-112-S	6,57~9,9	1,2	SMA	WR-112	FBP84/FDP84/FDM84	Е или R

Модель	Диап. частот (ГГц)	КСВН (макс.)	Разъём	Интерфейс	Фланец	Тип конструкции
QWCA-112-TF-R-1-A	6,57-9,99	1,2	TNC (f)	WR-112	FBP84	R
AWC-137-N	5,38-8,17	1,25	N	WR-137	FDP70/FDM70	Е или R
AWC-137-S	5,38-8,17	1,2	SMA	WR-137	FDP70/FDM70	Е или R
AWC-159-N	4,64-7,05	1,2	N	WR-159	FDP58	Е или R
AWC-159-S	4,64-7,05	1,2	SMA	WR-159	FDP58/FDM58	Е или R
AWC-187-N	3,94-5,99	1,2	N	WR-187	FDP48, FAM48	Е или R
AWC-187-S	3,94-5,99	1,15	SMA	WR-187	FDP48	Е или R
AWC-229-N	3,22-4,9	1,2	N	WR-229	FDP40	Е или R
AWC-229-S	3,22-4,9	1,2	SMA	WR-229	FDP40	Е или R
AWC-229-FT-R-2-A	3,22-4,9	1,2	TNC (f)	WR-229	FDP40	R
AWC-284-N	2,6-3,95	1,2	N	WR-284	FDP32	Е или R
AWC-284-S	2,6-3,95	1,2	SMA	WR-284	FDP32	Е или R
AWC-284-7	2,6-3,95	1,2	7/16 (DIN)	WR-284	FDP32	Е или R
AWC-340-7	2,17-3,3	1,2	L29	WR-340	FDP26	Е или R
AWC-340-N	2,17-3,3	1,2	N	WR-340	FDP26	Е или R
AWC-340-S	2,17-3,3	1,2	SMA	WR-340	FDP26	Е или R
AWC-430-N	1,72-2,61	1,2	N	WR-430	FDP22	Е или R
AWC-430-S	1,72-2,61	1,2	SMA	WR-430	FDP22	Е или R
AWC-510-N	1,45-2,2	1,2	N	WR-510	FDP18	Е или R
AWC-510-S	1,45-2,2	1,2	SMA	WR-510	FDP18	Е или R
AWC-650-N	1,13-1,73	1,2	N	WR-650	FDP14	Е или R
AWC-770-N	0,96-1,46	1,2	N	WR-770	FDP12	Е или R
AWC-770-S	0,96-1,46	1,2	SMA	WR-770	FDP12	Е или R
AWC-975-7	0,76-1,15	1,25	L29	WR-975	FDP9	Е или R
AWC-975-N	0,76-1,15	1,2	N	WR-975	FDP9	Е или R
AWC-975-S	0,76-1,15	1,2	SMA	WR-975	FDP9	Е или R
AWC-1150-N	0,64-0,98	1,3	N	WR-1150	FDP9	Е или R

**Двухсторонние коаксиально-волноводные переходы**

Модель	Диап. частот (ГГц)	КСВН (макс.)	Разъём	Интерфейс	Фланец	Тип конструкции
AWC-180D-K	18-40	1,4	2,92 мм	WRD-180	FPWRD180	Е или R
AWC-110D-S	11-26,5	1,25	SMA	WRD-110	FPWRD110	Е или R
AWC-750D-N	7,5-18	1,3	N	WRD-750	FPWRD750	Е или R
AWC-750D-S	7,5-18	1,25	SMA	WRD-750	FPWRD750	Е или R
AWC-750D-T	7,5-18	1,3	TNC	WRD-750	FPWRD750	Е или R
AWC-650D-N	6-18	1,3	N	WRD-650	FPWRD650	Е или R
AWC-650D-S	6-18	1,3	SMA	WRD-650	FPWRD650	Е или R
AWC-650D-T	6,5-18	1,3	TNC	WRD-650	FPWRD650	Е или R
AWC-580D-S	5,8-16	1,4	SMA	WRD-580	FPWRD580	Е или R
AWC-580D-T	5,8-16	1,3	TNC	WRD-580	FPWRD580	Е или R

Модель	Диап. частот (ГГц)	КСВН (макс.)	Разъём	Интерфейс	Фланец	Тип конструкции
AWC-500D-N	5~18	1,4	N	WRD-500	FPWRD500D360	E
AWC-500D-S	5~18	1,3	SMA	WRD-500	FPWRD500	E
AWC-475D-N	4,75~11	1,2	N	WRD-475	FPWRD475D24	E или R
AWC-350D-N	3,5~8,2	1,4	N	WRD-350	FPWRD350	E или R
AWC-350D-7	3,5~6	1,3	L29	WRD-350	FPWRD350	E или R
AWC-250D-N	2,6~7,8	1,4	N	WRD-250	FPWRD250	E или R
AWC-250D-7	2,5~6	1,5	L29	WRD-250	FPWRD250	E или R
AWC-200D-N	2~6	1,3	N	WRD-200	FPWRD200	E или R
AWC-150D-N	1,5~3,6	1,35	N	WRD-150	FPWRD150	E или R
AWC-84D-N	0,84~2	1,25	N	WRD-84	FPWRD84	E или R

## Описание

PCB/SMD — вид разъёмов, использующихся специально для тестирования печатных плат в диапазоне частот DC-67 ГГц. Три типа разъёмов: 2,92 мм, 2,4 мм и 1,85 мм — просты в установке и разборке, могут быть использованы повторно.

**Особенности:** низкий КСВН, без сварки, многоразовое использование, простая установка.

**Приложения:** лабораторные испытания.



Тип разъёма	Частота (ГГц)	КСВН (макс.)	Внеш. проводник	Диэлектрик	Внутр. проводник	Температура (°C)
2,92 мм	DC-40	1,25	Пассиров. нержав. сталь	ПЭИ и ПТФЭ	Позолоч. бериллиевая медь	-55~+165
2,4 мм	DC-50	1,3	Пассиров. нержав. сталь	ПЭИ и ПТФЭ	Позолоч. бериллиевая медь	-55~+165
1,85 мм	DC-67	1,35	Пассиров. нержав. сталь	ПЭИ и ПТФЭ	Позолоч. бериллиевая медь	-55~+165

## Схематичное изображение

67 ГГц, 1,85 мм

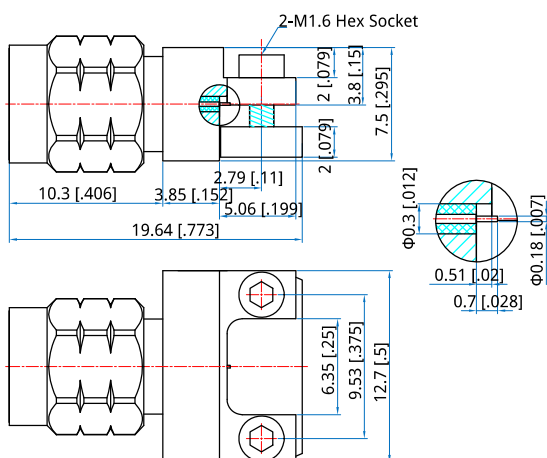

PCBE-V-2

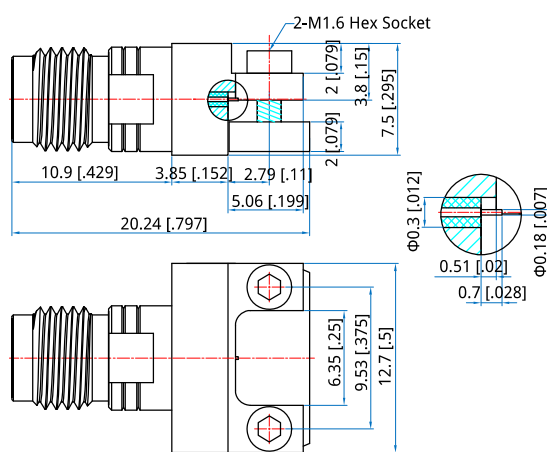

PCBE-VF-2

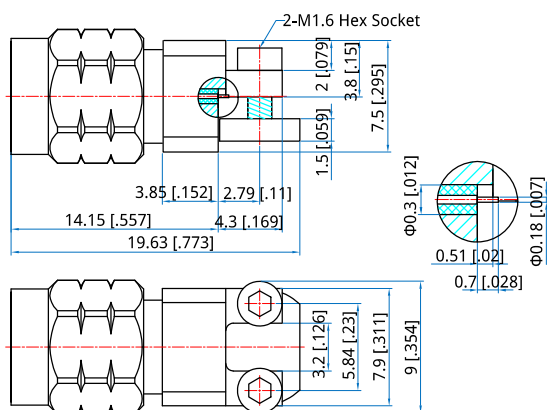

PCBE-V-3

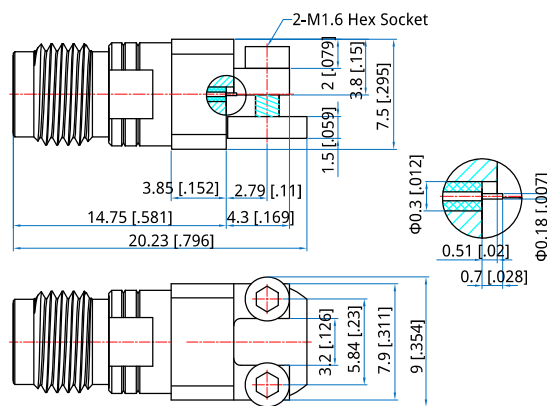

PCBE-VF-3

Единицы измерения: мм [дюйм]  
Допуск: ±0,2 мм [±0,008 дюйма]

50 ГГц, 2,4 мм

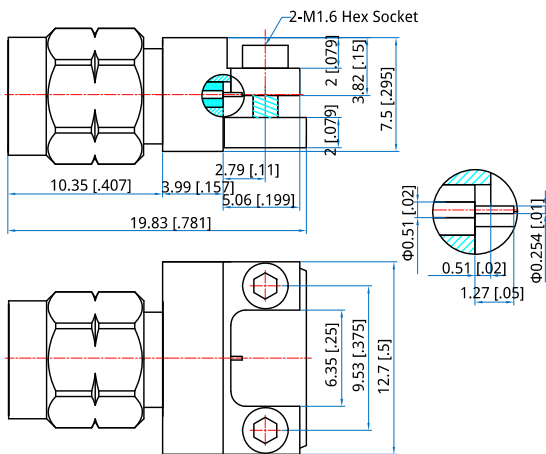

PCBE-2-1

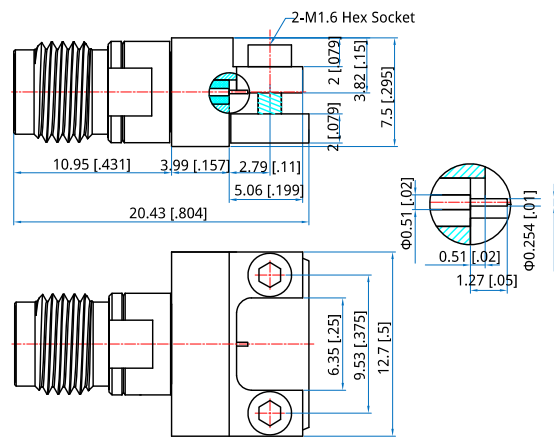

PCBE-2F-1

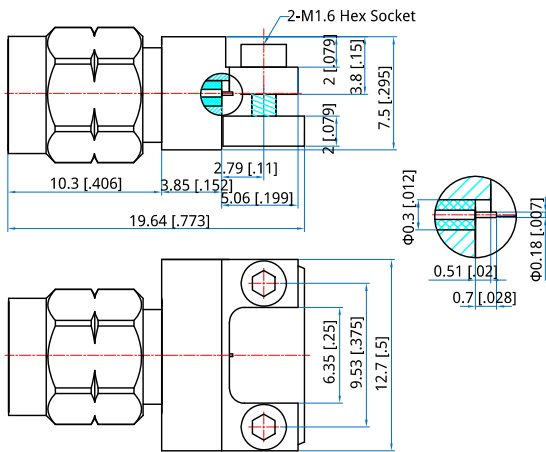

PCBE-2-2

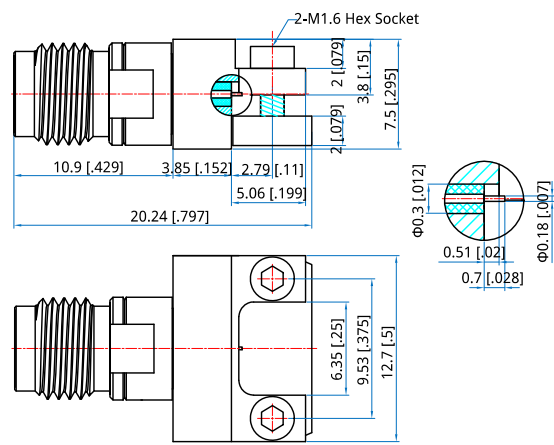

PCBE-2F-2

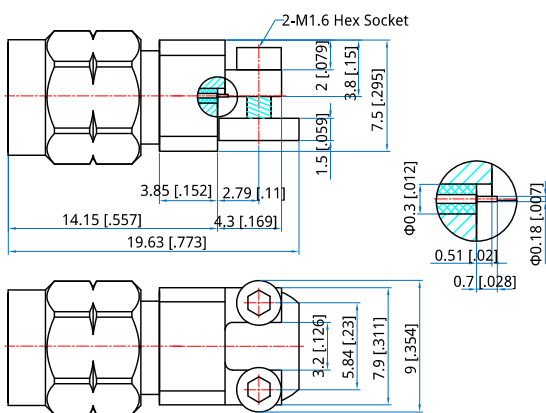

PCBE-2-3

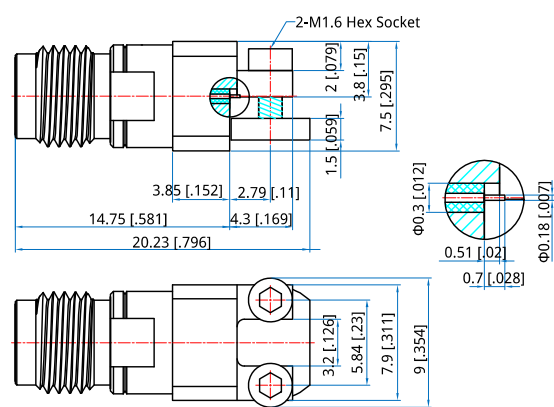

PCBE-2F-3

Единицы измерения: мм [дюйм]  
Допуск:  $\pm 0,2$  мм [ $\pm 0,008$  дюйма]

40 ГГц, 2,92 мм

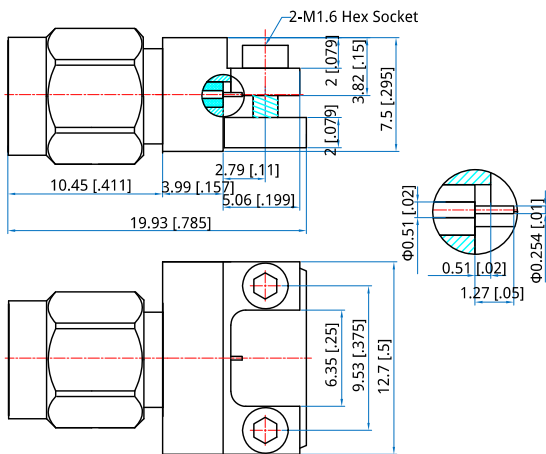

PCBE-K-1

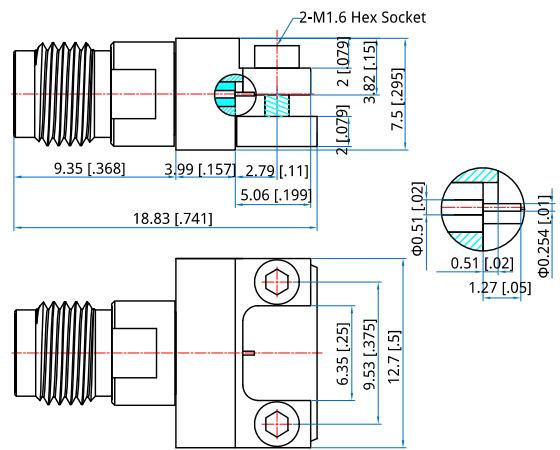

PCBE-KF-1

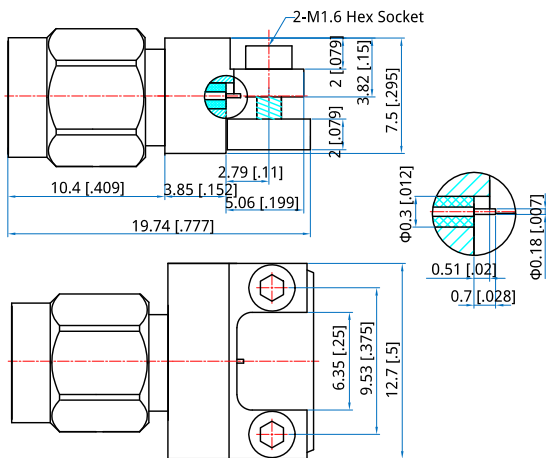

PCBE-K-2

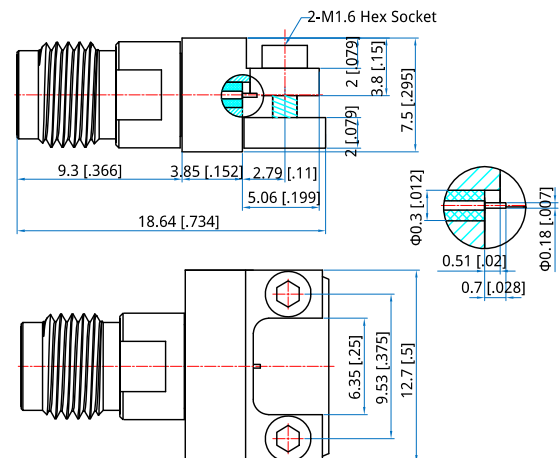

PCBE-KF-2

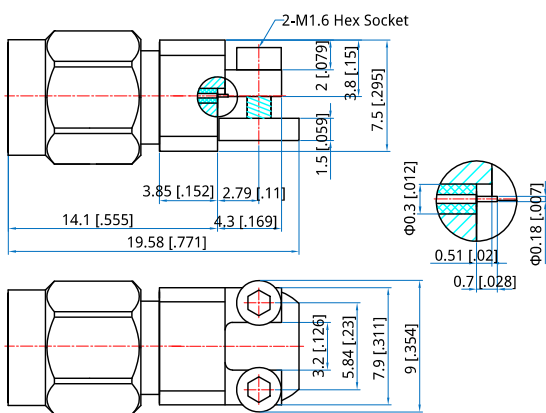

PCBE-K-3

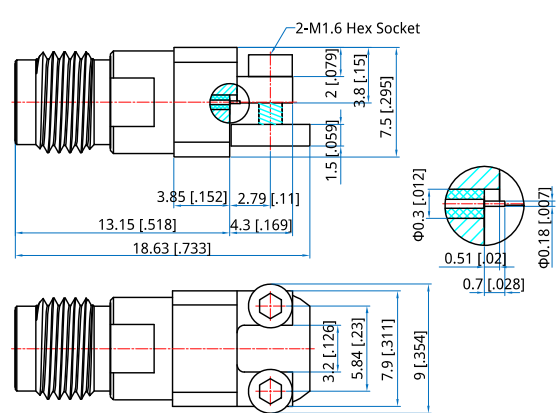

PCBE-KF-3

Единицы измерения: мм [дюйм]  
Допуск: ±0,2 мм [±0,008 дюйма]

## Описание

DC Блоки используются для блокировки сигнала постоянного тока в радиочастотных цепях.



**Особенности:** широкий диапазон, низкий КСВН, высокое выдерживаемое напряжение и т.д.

**Приложения:** телекоммуникации, приборостроение, радиолокация, лабораторные испытания и т.д.

## Механические характеристики

Внешние проводники: нержавеющая пассивированная сталь

SUS303 Диэлектрик: ПТФЭ или ПЭИ

Внутренние проводники: бериллиевая медь с золотым напылением.

Модель	Частота (ГГц)	Внос. потери (дБ, макс.)	КСВН (макс.)	Напряж. (В, макс.)	Разъём	Размеры (мм)
DCB-10-67000-VVF	0,01-67	1	1,5 (тип.)	16	1,85 мм (m) - 1,85 мм (f)	Ф7,8*24,2
DCB-10-50000-22F					2,4 мм (m) - 2,4 мм (f)	Ф9*26,8
DCB-10-50000-22	0,01-50	0,8	1,3	50	2,4 мм (m) - 2,4 мм (m)	Ф9*25,6
DCB-10-50000-2F2F					2,4 мм (f) - 2,4 мм (f)	Ф9*28
DCB-10-40000-KKF					2,92 мм (m) - 2,92 мм (f)	Ф9*25
DCB-10-40000-KK	0,01-40	0,8	1,3	50	2,92 мм (m) - 2,92 мм (m)	Ф9*26
DCB-10-40000-KFKF					2,92 мм (f) - 2,92 мм (f)	Ф9*24
DCB-10-26500-SSF					SMA (m) - SMA (f)	Ф9*30
DCB-10-26500-SS					SMA (m) - SMA (m)	Ф9*31,1
DCB-10-26500-SFSF	0,01-26,5	0,8	1,3	50	SMA (f) - SMA (f)	Ф9*28,8
DCB-10-26500-33F					3,5 мм (m) - 3,5 мм (f)	Ф9*33,8
DCB-10-26500-33					3,5 мм (m) - 3,5 мм (m)	Ф9*34,9
DCB-10-26500-3F3F					3,5 мм (f) - 3,5 мм (f)	Ф9*32,7
DCB-10-18000-NNF					N (m) - N (f)	L: 42,6
DCB-10-18000-NN	0,01-18	0,6	1,25	50	N (m) - N (m)	L: 43,4
DCB-10-18000-NFNF					N (f) - N (f)	L: 41,8

## Описание

СВЧ детекторы предназначены для детектирования непрерывных или модулированных СВЧ-сигналов в широком диапазоне частот. За счёт применения специальной конструкции и современных комплектующих, детекторы имеют малые габаритные размеры, широкий диапазон рабочих частот, малую неравномерность АЧХ и КСВ входа, широкий динамический диапазон. Детекторы применяются в СВЧ-измерительном оборудовании, в системах автоматической регулировки мощности.

**Особенности:** широкий диапазон, высокая чувствительность.

**Приложения:** телекоммуникации, приборостроение, радиолокация, лабораторные испытания.



- \* Диапазон рабочих температур: 0~+50 °С
- \* Диап. температур без эксплуатации: -20~+70 °С
- \* Импеданс: 50 Ом

## Коаксиальные детекторы

Модель	Частота (ГГц)	Чувствит. (мВ/мВт)	Равномер. (дБ, макс.)	КСВН (макс.)	Поляр.	Вх. мощность (дБм, макс.)	Вход. разъём	Вых. разъём	Размеры (мм)
DT-10-26500-P-S	0,01~26,5	180	±1,5	2,2	Positive	20	SMA (m), N (m)	SMA (f), N (f), BNC (f)	Ф9,2*36
DT-10-26500-N-S					Negative				
DT-10-40000-P-K	0,01~40	150	±3,5	2,2	Positive	20	2,92 мм (f)	2,92 мм (f)	29,8*9,8*9,8
DT-10-40000-N-K					Negative				

## Волноводные детекторы

Модель	Частота (ГГц)	Чувствит. (мВ/мВт)	Равномер. (дБ, макс.)	КСВН (макс.)	Поляр.	Вх. мощность (дБм, макс.)	Вход. разъём	Вых. разъём	Размеры (мм)
DTW-28	26,5~40	300	±1,5	-	Negative	20	WR-28	SMA (f)	34,5*33,7*19
DTW-22	33~50	300	±1,8	-	Negative	20	WR-22	SMA (f)	42,5*30
DTW-19	40~60	300	±1,8	-	Negative	20	WR-19	SMA (f)	24,5*28
DTW-15	50~75	200	±2,0	-	Negative	20	WR-15	SMA (f)	30*17,6*38,6
DTW-10	75~110	100	±2,2	-	Negative	20	WR-10	SMA (f)	26,5*32,1

## Описание

Аттенюатор предназначен для защиты от перегрузки входа какого-либо модуля высокочастотной системы за счет ослабления мощности электромагнитной волны.

**Особенности:** высокая точность, высокая мощность, широкий диапазон.

**Приложения:** беспроводная связь, радиолокация, лабораторные испытания.

STR-FA-V-W-X-Y

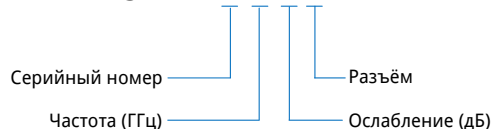

## 2 Вт, BNC

Модель	Диап. част.	Сред. мощ.	Погрешность ослабления (дБ)				КСВН (макс.)	Разъём
	(ГГц)		(Вт / 25°C)	1~7	7~20	21~30		
STR-FA-1802-4-X-3	DC-4	2	0,3	0,5	0,75	0,8	1,25	BNC
STR-FA-1802-6-X-3	DC-6	2	0,3	0,5	0,75	0,8	1,25	BNC

\* "X" в наименовании = ослабление (дБ)

\* Размеры: Ф14,5\*L мм (Ослабление = 1~30 дБ, L = 35; 40~60 дБ, L = 38)

\* Температура: -55~+125 °C



## 2 Вт, N

Модель	Диап. част.	Сред. мощ.	Погрешность ослабления (дБ)						КСВН (макс.)	Разъём
	(ГГц)		(Вт / 25°C)	1~10	20	30	40	50		
STR-FA-1802-4-X-N	DC-4	2	0,4	0,5	0,6	0,7	0,7	0,8	1,20	N
STR-FA-1802-6-X-N	DC-6	2	0,5	0,6	0,8	0,8	0,8	0,9	1,20	N
STR-FA-1802-12,4-X-N	DC-12,4	2	0,6	0,7	0,8	0,9	1,0	1,1	1,30	N
STR-FA-1802-18-X-N	DC-18	2	0,7	0,8	1,0	1,2	-	-	1,35	N

\* "X" в наименовании = ослабление (дБ)

\* Размеры: Ф16,5\*L мм (Ослабление = 1~10 дБ, 20 дБ, 30 дБ, L = 45; 40 дБ, 50 дБ, 60 дБ, L = 48)

\* Температура: -55~+125 °C



## 2 Вт, SMA и TNC

Модель	Диап. част.	Сред. мощ.	Погрешность ослабления (дБ)						КСВН (макс.)	Разъём
	(ГГц)		(Вт / 25°C)	1~10	11~20	21~30	40	50		
STR-FA-1802-4-X-S	DC-4	2	0,4	0,5	0,7	0,7	0,7	0,8	1,20	SMA
STR-FA-1802-4-X-T										TNC
STR-FA-1802-8-X-S	DC-8	2	0,5	0,6	0,8	0,8	0,8	0,9	1,25	SMA
STR-FA-802-8-X-T										TNC
STR-FA-1802-12,4-X-S	DC-12,4	2	0,6	0,7	0,9	0,9	1,0	1,1	1,25	SMA
STR-FA-1802-12,4-X-T										TNC
STR-FA-1802-18-X-S	DC-18	2	0,6	0,8	1,0	1,2	1,5	1,5	1,30	SMA
STR-FA-1802-18-X-T										TNC

\* "X" в наименовании = ослабление (дБ)

\* Размеры: SMA: Ф9\*L мм (Ослабление = 1~10 дБ, 20 дБ, 30 дБ, L = 27; 40 дБ, 50 дБ, 60 дБ, L = 30); TNC: Ф15\*35 мм

\* Temperature: -55~+125 °C



## 2 Вт, SMA

Модель	Диап. част.	Сред. мощ.	Погрешность ослабления (дБ)				КСВН (макс.)	Разъём
	(ГГц)		(Вт / 25°C)	1~30	40	50, 60, 70		
STR-FA-2602-26,5-X-S	DC-26,5	2	±1	±1,5	±2	-	1,35	SMA

\* "X" в наименовании = ослабление (дБ)

\* Размеры: Ф10\*L мм (Ослабление = 1~30 дБ, L = 24,2; 40~90 дБ, L = 43)

\* Температура: -55~+85 °C



## 2 Вт, 3,5 мм

Модель	Диап. част.	Сред. мощ.	Погрешность ослабления (дБ)				КСВН (макс.)	Разъём
	(ГГц)		(Вт / 25°C)	1~30	40	50		
STR-FA-2602-26.5-X-3	DC-26,5	2	-0,3/+1	-1/+1,5	±1,5	±1	1,25	3,5 мм

\* "X" в наименовании = ослабление (дБ)

\* Размеры: Ф10\*L мм (Ослабление = 1~30 дБ, L = 37; 40 дБ, L = 40,3; 50~70 дБ, L = 46)

\* Температура: -55~+85 °C



## 2 Вт, 2,92 мм

Модель	Диап. част.	Сред. мощ.	Погрешность ослабления (дБ)			КСВН (макс.)	Разъём
	(ГГц)		(Вт / 25°C)	1~19	20~30		
STR-FA-4002-40-X-K	DC-40	2	±1,0	-1,0/+1,5	-1,0/+2,0	1,35, 1,40 / 40 дБ	2,92 мм

\* "X" в наименовании = ослабление (дБ)

\* Размеры: Ф8\*L мм (Ослабление = 1~20 дБ, L = 31,4; 21~30 дБ, L = 33; 40 дБ, L = 47,6)

\* Температура: -55~+85 °C



## 2 Вт, 2,4 мм

Модель	Диап. част.	Сред. мощ.	Погрешность ослабления (дБ)			КСВН (макс.)	Разъём
	(ГГц)		(Вт / 25°C)	0	1~30		
STR-FA-5002-50-X-2	DC-50	2	±0,6	±1	±2	1,25	2,4 мм

\* "X" в наименовании = ослабление (дБ)

\* Размеры: Ф8\*L мм (Ослабление = 0~30 дБ, L = 24,64; 40~60 дБ, L = 27,45)

\* Температура: -55~+125 °C



## 2 Вт, 1,85 мм

Модель	Диап. част.	Сред. мощ.	Погрешность ослабления (дБ)		КСВН (макс.)	Разъём
	(ГГц)		(Вт / 25°C)	3, 6, 10		
STR-FA-1002-67-X-V	DC-67	2	-1,0/+1,5	-1,0/+2,0	1,65	1,85 мм

\* "X" в наименовании = ослабление (дБ)

\* Размеры: Ф8\*26,9 мм

\* Температура: -55~+125 °C



## 5 Вт, N

Модель	Диап. част.	Сред. мощ.	Погрешность ослабления (дБ)				КСВН (макс.)	Разъём
	(ГГц)		(Вт / 25°C)	1~10	11~20	21~30		
STR-FA-1805-4-X-N	DC-4	5	0,4	0,5	0,6	0,7	1,20	N
STR-FA-1805-6-X-N	DC-6	5	0,5	0,6	0,8	0,8	1,25	N
STR-FA-1805-12.4-X-N	DC-12,4	5	0,6	0,7	0,8	0,9	1,35	N
STR-FA-1805-18-X-N	DC-18	5	0,6	0,8	1,0	1,2	1,45	N

\* "X" в наименовании = ослабление (дБ)

\* Размеры: Ф16,5\*58 мм

\* Температура: -55~+125 °C



**5 Вт, SMA**

Модель	Диап. част.	Сред. мощ.	Погрешность ослабления (дБ)			КСВН (макс.)	Разъём
	(ГГц)		(Вт / 25°C)	1~10	11~20		
STR-FA-1805-4-X-S	DC-4	5	0,4	0,5	0,7	1,20	SMA
STR-FA-1805-8-X-S	DC-8	5	0,5	0,6	0,8	1,25	SMA
STR-FA-1805-12.4-X-S	DC-12,4	5	0,6	0,7	0,9	1,35	SMA
STR-FA-1805-18-X-S	DC-18	5	0,6	0,8	1,0	1,45	SMA

\* "X" в наименовании = ослабление (дБ)

\* Размеры: Ф19\*27 мм

\* Температура: -55~+125 °C

**5 Вт, SMA**

Модель	Диап. част.	Сред. мощ.	Погрешность ослабления (дБ)		КСВН (макс.)	Разъём
	(ГГц)		(Вт / 25°C)	3, 6, 10		
STR-FA-2605-26.5-X-S	DC-26,5	5	±1	-0,5/+1,5	1,35	SMA

\* "X" в наименовании = ослабление (дБ)

\* Размеры: ФD\*L мм (Ослабление = 3~30 дБ, D = 15,7, L = 33,7; 40~50 дБ, D = 16,5, L = 37)

\* Температура: -55~+85 °C

**5 Вт, 3,5 мм**

Модель	Диап. част.	Сред. мощ.	Погрешность ослабления (дБ)				КСВН (макс.)	Разъём
	(ГГц)		(Вт / 25°C)	1~10	11~40	50~70		
STR-FA-2605-26.5-X-3	DC-26,5	5	±1	-0,5/+1,2	-1/+1,5	-1,2/+1,5	1,25	3,5 мм

\* "X" в наименовании = ослабление (дБ)

\* Размеры: ФD\*L мм (Ослабление = 1~30 дБ, D = 15,7, L = 37; 40 дБ, D = 16,5, L = 40,3; 50~80 дБ, D = 16,5, L = 46)

\* Температура: -55~+85 °C

**5 Вт, 2,92 мм**

Модель	Диап. част.	Сред. мощ.	Погрешность ослабления (дБ)			КСВН (макс.)	Разъём
	(ГГц)		(Вт / 25°C)	1~10	20, 30		
STR-FA-4005-40-X-K	DC-40	5	±1,0	±1,5	-1,0/+2,0	1,35, 1,40 / 40 дБ	2,92 мм

\* "X" в наименовании = ослабление (дБ)

\* Размеры: Ф38\*L мм (Ослабление = 1~20 дБ, L = 31,4; 30 дБ, L = 33; 40 дБ, L = 47,6)

\* Температура: -55~+85 °C

**5 Вт, 2,4 мм**

Модель	Диап. част.	Сред. мощ.	Погрешность ослабления (дБ)		КСВН (макс.)	Разъём
	(ГГц)		(Вт / 25°C)	0~9		
STR-FA-5005-50-X-2	DC-50	5	±1,1	±1,5	1,45	2,4 мм

\* "X" в наименовании = ослабление (дБ)

\* Размеры: Ф38\*L мм (Ослабление = 1~20 дБ, L = 29; 30 дБ, L = 31,4)

\* Температура: -55~+125 °C



**10 Вт, N и SMA**

Модель	Диап. част.	Сред. мощ.	Погрешность ослабления (дБ)				КСВН (макс.)	Разъём
	(ГГц)		(Вт / 25°C)	1~10	11~20	21~30		
STR-FA-1810-4-X-N	DC-4	10	0,4	0,5	0,6	0,7	1,20	N
STR-FA-1810-4-X-S								SMA
STR-FA-1810-8-X-N	DC-8	10	0,5	0,6	0,8	0,8	1,25	N
STR-FA-1810-8-X-S								SMA
STR-FA-1810-12.4-X-N	DC-12,4	10	0,6	0,7	0,8	0,9	1,35	N
STR-FA-1810-12.4-X-S								SMA
STR-FA-1810-18-X-N	DC-18	10	0,8	0,9	1,0	1,2	1,45	N
STR-FA-1810-18-X-S								SMA

\* "X" в наименовании = ослабление (дБ)

\* Размеры: N: Ф30\*84,5 мм; SMA: Ф15,8\*47,5 мм

\* Температура: -55~+125 °C

**10 Вт, SMA**

Модель	Диап. част.	Сред. мощ.	Погрешность ослабления (дБ)				КСВН (макс.)	Разъём
	(ГГц)		(Вт / 25°C)	3, 6	10	20		
STR-FA-2610-26.5-X-S	DC-26,5	10	-0,5/+1,0	-0,5/+1,5	-0,5/+1,2	±1,2	1,35	SMA

\* "X" в наименовании = ослабление (дБ)

\* Размеры: Ф16,5\*46,5 мм

\* Температура: -55~+85 °C

**10 Вт, 3,5 мм**

Модель	Диап. част.	Сред. мощ.	Погрешность ослабления (дБ)				КСВН (макс.)	Разъём
	(ГГц)		(Вт / 25°C)	1~10	20, 30, 40	50, 60		
STR-FA-2610-26.5-X-3	DC-26,5	10	±1,0	-0,5/+1,2	-1/+1,5	-1,2/+1,8	1,25	3,5 мм

\* "X" в наименовании = ослабление (дБ)

\* Размеры: Ф26\*45,8 мм

\* Температура: -55~+85 °C

**10 Вт, 2,4 мм и 2,92 мм**

Модель	Диап. част.	Сред. мощ.	Погрешность ослабления (дБ)				КСВН (макс.)	Разъём
	(ГГц)		(Вт / 25°C)	10	20	30		
STR-FA-4010-40-X-2	DC-40	10	-1,0/+2,0	-1,0/+1,5	-1,0/+1,5	-1,0/+2,0	1,40	2,4 мм
STR-FA-4010-40-X-K								2,92 мм

\* "X" в наименовании = ослабление (дБ)

\* Размеры: Ф38\*47,6 мм

\* Температура: -55~+85 °C



## 20 Вт, N и SMA

Модель	Диап. част.	Сред. мощ.	Погрешность ослабления (дБ)				КСВН (макс.)	Разъём
	(ГГц)		(Вт / 25°C)	1~10	11~20	21~30		
STR-FA-1820-4-X-N	DC-4	20	0,4	0,5	0,6	0,7	1,20	N
STR-FA-1820-4-X-S								SMA
STR-FA-1820-8-X-N	DC-8	20	0,5	0,6	0,8	0,8	1,25	N
STR-FA-1820-8-X-S								SMA
STR-FA-1820-12,4-X-N	DC-12,4	20	0,6	0,7	0,8	0,9	1,35	N
STR-FA-1820-12,4-X-S								SMA
STR-FA-1820-18-X-N	DC-18	20	0,6	0,8	1,0	1,2	1,45	N
STR-FA-1820-18-X-S								SMA



\* "X" в наименовании = ослабление (дБ)

\* Размеры: N: Ф38\*84,5 мм; SMA: Ф30\*89,5 мм

\* Температура: -55~+125 °C

## 20 Вт, SMA

Модель	Диап. част.	Сред. мощ.	Погрешность ослабления (дБ)		КСВН (макс.)	Разъём
	(ГГц)		(Вт / 25°C)	1~30		
STR-FA-2620-26,5-X-S	DC-26,5	20	±0,6		1,2	SMA



\* "X" в наименовании = ослабление (дБ)

\* Размеры: Ф38\*54,9 мм

\* Температура: -55~+125 °C

## 20 Вт, 2,4 мм и 2,92 мм

Модель	Диап. част.	Сред. мощ.	Погрешность ослабления (дБ)		КСВН (макс.)	Разъём
	(ГГц)		(Вт / 25°C)	3, 10		
STR-FA-4020-40-X-2	DC-40	20	-1,5/+3,0	-1,0/+2,0	1,40	2,4 мм
STR-FA-4020-40-X-K	DC-40	20	-1,5/+3,0	-1,0/+2,0	1,40	2,92 мм



\* "X" в наименовании = ослабление (дБ)

\* Размеры: 2,4 мм: Ф38\*80 мм; 2,92 мм: Ф38\*L мм (Ослабление = 3 дБ, L = 63; 10, 20, 30 дБ, L = 80; 40 дБ, L = 96)

\* Температура: -55~+85 °C

## 25 Вт, N и SMA

Модель	Диап. част.	Сред. мощ.	Погрешность ослабления (дБ)				КСВН (макс.)	Разъём
	(ГГц)		(Вт / 25°C)	1~10	11~20	21~30		
STR-FA-1825-4-X-N	DC-4	25	0,4	0,5	0,6	0,7	1,20	N
STR-FA-1825-4-X-S								SMA
STR-FA-1825-8-X-N	DC-8	25	0,5	0,6	0,8	0,8	1,25	N
STR-FA-1825-8-X-S								SMA
STR-FA-1825-12,4-X-N	DC-12,4	25	0,7	0,8	0,9	1,0~1,1	1,35	N
STR-FA-1825-12,4-X-S								SMA
STR-FA-1825-18-X-N	DC-18	25	0,8	0,9	1,1	1,2~1,3	1,45	N
STR-FA-1825-18-X-S								SMA



\* "X" в наименовании = ослабление (дБ)

\* Размеры: N: Ф44\*89 мм; SMA: Ф44\*94 мм

\* Температура: -55~+125 °C

## 25 Вт, SMA

Модель	Диап. част.	Сред. мощ.	Погрешность ослабления (дБ)				КСВН (макс.)	Разъём
	(ГГц)		1~30					
STR-FA-2625-26.5-X-S	DC-26,5	25	-0,6/+0,8				1,2	SMA

\* "X" в наименовании = ослабление (дБ)

\* Размеры: Ф58\*54,9 мм

\* Температура: -55~+125 °С



## 30 Вт, N и SMA

Модель	Диап. част. (ГГц)	Сред. мощ. (Вт / 25°C)	Погрешность ослабления (дБ)				КСВН (макс.)	Разъём
			1~10	11~20	21~30	31~40		
STR-FA-1830-4-X-N	DC-4	30	0,4	0,5	0,6	0,7	1,20	N
STR-FA-1830-4-X-S								SMA
STR-FA-1830-6-X-N	DC-6	30	0,5	0,6	0,8	0,8	1,25	N
STR-FA-1830-6-X-S								SMA
STR-FA-1830-12.4-X-N	DC-12,4	30	0,6	0,7	0,8	0,9	1,35	N
STR-FA-1830-12.4-X-S								SMA
STR-FA-1830-18-X-N	DC-18	30	0,8	0,9	1,2	1,5	1,45	N
STR-FA-1830-18-X-S								SMA

\* "X" в наименовании = ослабление (дБ)

\* Размеры: N: Ф38\*105 мм; SMA: Ф38\*110 мм

\* Температура: -55~+125 °С



## 30 Вт, SMA

Модель	Диап. част.	Сред. мощ.	Погрешность ослабления (дБ)		КСВН (макс.)	Разъём
	(ГГц)		1~30			
STR-FA-2630-26.5-X-S	DC-26,5	30	-0,6/+0,8		1,2	SMA

\* "X" в наименовании = ослабление (дБ)

\* Размеры: Ф38\*56,8 мм

\* Температура: -55~+125 °С



## 30 Вт, 2,92 мм

Модель	Диап. част. (ГГц)	Сред. мощ. (Вт / 25°C)	Погрешность ослабления (дБ)		КСВН (макс.)	Разъём
			30	40		
STR-FA-4030-40-X-K	DC-40	30	-1,5/+2,0	-1,0/+2,5	1,50	2,92 мм

\* "X" в наименовании = ослабление (дБ)

\* Размеры: 30 дБ: Ф45\*96,5 мм; 40 дБ: Ф45\*112,5 мм

\* Температура: -55~+85 °С



## 50 Вт, N и SMA

Модель	Диап. част.	Сред. мощ.	Погрешность ослабления (дБ)				КСВН (макс.)	Разъём
	(ГГц)		(Вт / 25°C)	1~10	11~20	21~30		
STR-FA-1850-4-X-N	DC-4	50	0,4	0,5	0,7	0,7	1,20	N
STR-FA-1850-4-X-S								SMA
STR-FA-1850-8-X-N	DC-8	50	0,5	0,6	0,8	0,8	1,25	N
STR-FA-1850-8-X-S								SMA
STR-FA-1850-12,4-X-N	DC-12,4	50	0,6	0,7	0,8	1,1	1,35	N
STR-FA-1850-12,4-X-S								SMA
STR-FA-1850-18-X-N	DC-18	50	0,8	0,9	1,1	1,3	1,45	N
STR-FA-1850-18-X-S								SMA

\* "X" в наименовании = ослабление (дБ)

\* Размеры: N: Ф64\*105 мм; SMA: Ф64\*110,5 мм

\* Температура: -55~+125 °C



## 50 Вт, SMA

Модель	Диап. част.	Сред. мощ.	Погрешность ослабления (дБ)			КСВН (макс.)	Разъём
	(ГГц)		(Вт / 25°C)	10	20~40		
STR-FA-2650-26,5-X-S	DC-26,5	50	-1,0/+2,5	-1,0/+1,5	±1,0	1,30	SMA

\* "X" в наименовании = ослабление (дБ)

\* Размеры: Ф63\*71 мм

\* Температура: -55~+85 °C



## 50 Вт, 3,5 мм

Модель	Диап. част.	Сред. мощ.	Погрешность ослабления (дБ)					КСВН (макс.)	Разъём
	(ГГц)		(Вт / 25°C)	3	6	10	20~40		
STR-FA-2650-26,5-X-3	DC-26,5	50	-0,8/+1,0	-1,0/+1,7	-1,0/+2,5	-1,0/+1,5	±1,0	1,30	3,5 мм

\* "X" в наименовании = ослабление (дБ)

\* Размеры: Ф63\*74 мм

\* Температура: -55~+85 °C



## 50 Вт, 2,92 мм

Модель	Диап. част.	Сред. мощ.	Погрешность ослабления (дБ)			КСВН (макс.)	Разъём
	(ГГц)		(Вт / 25°C)	20	30		
STR-FA-4050-40-X-K	DC-40	50	-3,0/+5,0	±3,0	±3,0	1,60	2,92 мм

\* "X" в наименовании = ослабление (дБ)

\* Размеры: Ф45\*145 мм

\* Температура: -55~+100 °C



## 100 Вт, N и SMA и 7/16 (DIN)

Модель	Диап. част.	Сред. мощ.	Погрешность ослабления (дБ)						КСВН (макс.)	Разъём
	(ГГц)		3	6-10	11-20	21-30	31-40	41-60		
STR-FA-18K1-4-X-N										N
STR-FA-18K1-4-X-S	DC-4	100	0,4	0,7	0,7	0,8	0,8	0,9-1,0	1,20	SMA
STR-FA-18K1-4-X-7										7/16 (DIN)
STR-FA-18K1-8-X-N										N
STR-FA-18K1-8-X-S	DC-8	100	0,5	0,8	0,8	0,9	0,9	1,0	1,25	SMA
STR-FA-18K1-8-X-7										7/16 (DIN)
STR-FA-18K1-12.4-X-N										N
STR-FA-18K1-12.4-X-S	DC-12,4	100	0,6	0,9	0,9	1,0	1,0	1,1	1,35	SMA
STR-FA-18K1-12.4-X-7										7/16 (DIN)
STR-FA-18K1-18-X-N										N
STR-FA-18K1-18-X-S	DC-18	100	0,8	1,5	1,5	1,3	1,3	1,4	1,45	SMA
STR-FA-18K1-18-X-7										7/16 (DIN)



\* "X" в наименовании = ослабление (дБ)

\* Вы можете выбрать форму аттенюатора с разъёмом SMA или N. Если вы выбрали цилиндрическую, пожалуйста, добавьте "1" в конце наименов. модели; если кубическую, добавьте "2"

\* Размеры: N: Ф64\*Л мм (Ослабление = 3 дБ, L = 105; 6-60 дБ, L = 156) или 156\*120\*110 мм; SMA: Ф64\*161 мм или 161\*120\*110 мм; 7/16(DIN): Ф41\*179±2 мм

\* Температура: -55--+125 °C

## 100 Вт, 3,5 мм и SMA

Модель	Диап. част.	Сред. мощ.	Погрешность ослабления (дБ)					КСВН (макс.)	Разъём
	(ГГц)		3	6	10	20	30-50		
STR-FA-26K1-26.5-X-3	DC-26,5	100	-1,0/+1,5	-1,0/+2,5	-1,0/+3,5	-1,0/+3,0	-1,0/+1,5	1,40	3,5 мм
STR-FA-26K1-26.5-X-S	DC-26,5	100	-1,0/+1,5	-1,0/+2,5	-1,0/+3,5	-1,0/+3,0	-1,0/+1,5	1,40	SMA

\* "X" в наименовании = ослабление (дБ)

\* Размеры: Ф63\*129 мм

\* Температура: -55--+85 °C



## 150 Вт, N и SMA

Модель	Диап. част.	Сред. мощ.	Погрешность ослабления (дБ)						КСВН (макс.)	Разъём
	(ГГц)		3	6-10	20	30	40	50-60		
STR-FA-18K15-4-X-N										N
STR-FA-18K15-4-X-S	DC-4	150	0,7	0,7	0,7	0,8	0,9	0,9	1,20	SMA
STR-FA-18K15-8-X-N										N
STR-FA-18K15-8-X-S	DC-8	150	0,8	0,8	0,8	0,9	0,9	0,9	1,25	SMA
STR-FA-18K15-12.4-X-N										N
STR-FA-18K15-12.4-X-S	DC-12,4	150	-	0,9	0,9	1,0	1,1	1,1	1,35	SMA
STR-FA-18K15-18-X-N										N
STR-FA-18K15-18-X-S	DC-18	150	-	2,0	1,5	1,5	1,3	1,4	1,45	SMA



\* "X" в наименовании = ослабление (дБ)

\* Вы можете выбрать форму аттенюатора. Если вы выбрали цилиндрическую, пожалуйста, добавьте "1" в конце наименов. модели; если кубическую, добавьте "2"

\* Размеры: 3 дБ: Ф64\*156 мм или 156\*120\*110 мм; 6-60 дБ: Ф64\*230 мм или 207\*120\*110 мм

\* Температура: -55--+125 °C

## 200-600 Вт, N

Модель	Диап. част. (ГГц)	Сред. мощ. (Вт / 25°C)	Погрешность ослабления (дБ)				КСВН (макс.)	Разъём
			10	20	30	40, 50, 60		
STR-FA-18K2-4-X-N	DC-4	200	0,7	0,7	0,8	0,9	1,20	N
STR-FA-18K2-8-X-N	DC-8		0,8	0,8	0,9	0,9	1,25	
STR-FA-18K2-12.4-X-N	DC-12,4		0,9	0,9	1,0	1,1	1,35	
STR-FA-18K2-18-X-N	DC-18		2,0	-	1,5	1,4	1,45	
STR-FA-18K25-4-X-N	DC-4	250	0,7	0,7	0,8	0,9	1,20	N
STR-FA-18K25-8-X-N	DC-8		0,8	0,8	0,9	0,9	1,25	
STR-FA-18K25-12.4-X-N	DC-12,4		0,9	0,9	1,0	1,1	1,35	
STR-FA-18K25-18-X-N	DC-18		2,0	2,0	1,5	1,4	1,45	
STR-FA-18K3-4-X-N	DC-4	300	0,7	0,7	0,8	0,9	1,20	N
STR-FA-18K3-8-X-N	DC-8		0,8	0,8	0,9	0,9	1,25	
STR-FA-18K3-12.4-X-N	DC-12,4		3,0	0,9	1,0	1,1	1,35	
STR-FA-18K3-18-X-N	DC-18		3,5	-	1,5	1,4	1,45	
STR-FA-18K5-4-X-N	DC-4	500	-0,6/+1,5	1,2	1,0	1,0	1,25	N
STR-FA-18K5-8-X-N	DC-8		-0,5/+2,0	2,0	1,5	1,1	1,30	
STR-FA-18K5-12.4-X-N	DC-12,4		3,0	2,0	-1,5/+2,0	1,2	1,35	
STR-FA-18K5-18-X-N	DC-18		6,0	5,0	0/+6,0	1,5	1,50	
STR-FA-18K6-4-X-N	DC-4	600	-0,6/+1,5	1,2	1,0	1,0	1,25	N
STR-FA-18K6-8-X-N	DC-8		-0,5/+2,0	2,0	1,1	1,1	1,30	
STR-FA-18K6-12.4-X-N	DC-12,4		3,0	2,0	-1,5/+2,0	1,2	1,35	
STR-FA-18K6-18-X-N	DC-18		6,0	5,0	0/+6,0	1,5	1,50	

\* "X" в наименовании = ослабление (дБ)

\* Размеры (исключ. разъёмы): 200 Вт: 203\*120\*110 мм; 250 Вт: 254\*120\*110 мм; 300 Вт: 305\*120\*110 мм; 500 Вт и 600 Вт: 509\*120\*110 мм

\* Температура: -55~+125 °C



## Описание

Регулируемые ступенчатые аттенюаторы позволяют пошагово регулировать уровень мощности СВЧ-сигнала в диапазоне частот.



### Особенности:

- \* Низкий КСВН
- \* Широкий диапазон ослабления

### Приложения:

- \* Беспроводная связь
- \* Радиолокация
- \* Лабораторные испытания

ASU-W-X-Y-Z

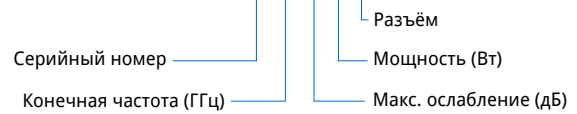

**Пример:** Шаговый аттенюатор серии AS06A, DC-6 ГГц, ослабление 0-60 дБ, 2 Вт, SMA (Гнездо), указ. как AS06A-6-60-2-S.

### Правила наименования

- U: Серийный номер
- W: Конечная частота (ГГц)
- X: Макс. ослабление (дБ)
- Y: Мощность (Ватт)
- Z: Разъём: 3,5 мм (3), SMA (S), N (N)

## AS28, DC-28 ГГц, 0-90 дБ, 25 Вт

Модель	Частота (ГГц)	Диапазон/шаг ослабления (дБ)	КСВН (макс.)	Внос. потери (дБ, макс.)	Погрешн. ослаблен. (±дБ)	Мощность (Вт)	Разъём
AS28-18-9-Y-Z	DC-18		1,6	1	0,8	2, 10	
AS28-26.5-9-Y-Z	DC-26,5	0-9/1	1,7	1,8	1		SMA, 3,5 мм
AS28-28-9-10-Z	DC-28		1,75	1,8	1,5	10	
AS28-18-70-Y-Z	DC-18	0-70/10	1,6	1	1,5 или 4%	2, 10	SMA, 3,5 мм
AS28-26.5-60-Y-Z	DC-26,5	0-60/10	1,75	1,8	1,5 или 4%	2, 10	SMA, 3,5 мм
AS28-8-90-Y-Z	0,1-8						
AS28-12.4-90-Y-Z	0,1-12,4	0-90/10	1,6	1	1,5 или 4%	2, 10	SMA, 3,5 мм
AS28-18-90-Y-Z	0,1-18						
AS28-18-70-25-Z	DC-18		1,6	1	1,5 или 4%		
AS28-26.5-70-25-Z	DC-26,5	0-70/10	1,75	1,8	1,5 или 4%	25	SMA, 3,5 мм
AS28-28-70-25-Z	DC-28		1,75	1,8	2 или 5%		

## AS26, DC-26,5 ГГц, 0-99 дБ, 10 Вт

Модель	Частота (ГГц)	Диап./шаг ослабл. (дБ)	КСВН (макс.)	Внос. потери (дБ, макс.)	Погрешн. ослаблен. (±дБ)	Мощ. (Вт)	Разъём
AS26-8-69-Y-Z	DC-8		1,5	1,25	0,5 (0-9 дБ / DC-8 ГГц), 0,8 (0-9 дБ / 8-18 ГГц),	2, 10	N, SMA, 3,5 мм
AS26-12.4-69-Y-Z	DC-12,4		1,6	1,5	1 (10-19 дБ), 1,5 (20-49 дБ), 2 (50-69 дБ),		
AS26-18-69-Y-Z	DC-18	0-69/1	1,75	1,75	1,5 (0-9 дБ), 1,75 (10-19 дБ), 2 (20-49 дБ),		
AS26-26.5-69-2-3	DC-26,5		1,85	2	2,5 (50-69 дБ)	2	3,5 мм
AS26-8-99-2-Z	DC-8		1,5	1,25	0,5 (0-9 дБ / 0,1-8 ГГц), 0,8 (0-9 дБ / 8-18 ГГц),		
AS26-12.4-99-2-Z	DC-12,4	0-99/1	1,5	1,5	1 (10-19 дБ), 1,5 (20-49 дБ), 2 (50-69 дБ),	2	N, SMA, 3,5 мм
AS26-18-99-2-Z	DC-18		1,75	1,5	2,5 или 3,5% (70-99 дБ)		
AS26-8-99-10-Z	0,1-8		1,5	1,25	0,5 (0-9 дБ / 0,1-8 ГГц), 0,8 (0-9 дБ / 8-18 ГГц),		
AS26-12.4-99-10-Z	0,1-12,4	0-99/1	1,6	1,5	1 (10-19 дБ), 1,5 (20-49 дБ), 2 (50-69 дБ),	10	N, SMA, 3,5 мм
AS26-18-99-10-Z	0,1-18		1,75	1,75	2,5 или 3,5% (70-99 дБ)		

**AS18A, DC~18 ГГц, 0~80 дБ, 10 Вт**

Модель	Частота	Диап./шаг ослаблен. (дБ)	КСВН (макс.)	Внос. потери (дБ, макс.)	Погрешность ослабления (±дБ)	Мощ. (Вт)	Разъём
	(ГГц)						
AS18A-8-9-Y-S	DC~8		1,4	0,8	0,6		
AS18A-12.4-9-Y-S	DC~12,4	0~9/1	1,5	1	0,8	2, 10	SMA
AS18A-18-9-Y-S	DC~18		1,6	1,2	1		
AS18A-8-80-Y-S	DC~8		1,4	1			
AS18A-12.4-80-Y-S	DC~12,4	0~80/10	1,5	1,2	1,5 (0~60 дБ), 2,5 или 3,5% (60~80 дБ)	2, 10	SMA
AS18A-18-80-Y-S	DC~18		1,6	1,5			

**AS18B, DC~18 ГГц, 0~99 дБ, 5 Вт**

Модель	Частота	Диап./шаг ослаблен. (дБ)	КСВН (макс.)	Внос. потери (дБ, макс.)	Погрешность ослабления (±дБ)	Мощ. (Вт)	Разъём
	(ГГц)						
AS18B-8-69-Y-S	DC~8		1,5	1			
AS18B-12.4-69-Y-S	DC~12,4	0~69/1	1,6	1,25	0,5 (0~9 дБ / DC~8 ГГц), 0,8 (0~9 дБ / 8~18 ГГц), 1 (10~19 дБ), 1,5 (20~49 дБ), 2 (50~69 дБ)	2, 5	SMA
AS18B-18-69-Y-S	DC~18		1,75	1,5			
AS18B-8-99-Y-S	0,1~8		1,5	1	0,5 (0~9 дБ / 0,1~8 ГГц), 0,8 (0~9 дБ / 8~18 ГГц), 1 (10~19 дБ), 1,5 (20~49 дБ), 2 (50~69 дБ), 2,5 или 3,5% (70~99 дБ)	2, 5	SMA
AS18B-12.4-99-Y-S	0,1~12,4	0~99/1	1,6	1,25			
AS18B-18-99-Y-S	0,1~18		1,75	1,5			

**AS06A, DC~6 ГГц, 0~90 дБ, 10 Вт**

Модель	Частота	Диап./шаг ослаблен. (дБ)	КСВН (макс.)	Внос. потери (дБ, макс.)	Погрешность ослабления (±дБ)	Мощ. (Вт)	Разъём
	(ГГц)						
AS06A-2.5-1-Y-Z	DC~2,5		1,25	0,5	0,2		
AS06A-3-1-Y-Z	DC~3	0~1/0,1	1,3	0,5	0,2	2, 10	SMA, N
AS06A-4.3-1-Y-Z	DC~4,3		1,35	0,75	0,3		
AS06A-6-1-Y-Z	DC~6		1,4	1	0,3		
AS06A-2.5-10-Y-Z	DC~2,5	0~10/1	1,25	0,4	0,4	2, 10	SMA, N
AS06A-3-10-Y-Z	DC~3		1,3	0,5	0,5		
AS06A-4.3-10-Y-Z	DC~4,3		1,35	0,75	0,5		
AS06A-6-10-Y-Z	DC~6		1,4	1	0,5		
AS06A-2.5-60-Y-Z	DC~2,5	0~60/10	1,25	0,4	0,5	2, 10	SMA, N
AS06A-3-60-Y-Z	DC~3		1,3	0,5			
AS06A-4.3-60-Y-Z	DC~4,3		1,35	0,75	0,5 (1~50 дБ), 0,8 или ±3% (50~60 дБ)		
AS06A-6-60-Y-Z	DC~6		1,4	1			
AS06A-2.5-90-Y-Z	DC~2,5	0~90/10	1,25	0,4	0,5 (1~50 дБ), ±3% (50~90 дБ)	2, 10	SMA, N
AS06A-3-90-Y-Z	DC~3		1,3	0,5	0,5 (1~50 дБ), ±3,5% (50~90 дБ)		

**AS06B, DC~6 ГГц, 0~100 дБ, 10 Вт**

Модель	Частота	Диап./шаг ослаблен. (дБ)	КСВН (макс.)		Внос. потери (дБ, макс.)	Погрешность ослабления (±дБ)	Мощ. (Вт)	Разъём
	(ГГц)		SMA	N				
AS06B-2.5-11-Y-Z	DC~2,5	0~11/0,1	1,3	1,45	1	0,2 (1 дБ), 0,4 (2~11 дБ)	2, 10	SMA, N
AS06B-3-11-Y-Z	DC~3		1,35	1,45	1,2			
AS06B-4.3-11-Y-Z	DC~4,3		1,4	1,55	1,5	0,3 (1 дБ), 0,5 (2~11 дБ)		
AS06B-6-11-Y-Z	DC~6		1,55	1,6	1,8			
AS06B-2.5-50-Y-Z	DC~2,5	0~50/1	1,3	1,35	1	0,5 (1~10 дБ), 0,8 / 3% (50~60 дБ)	2, 10	SMA, N
AS06B-2.5-70-Y-Z	DC~2,5	0~70/1	1,3	1,45	1	0,5 (1~10 дБ), 0,8 / 3% (11~59 дБ), 1,5 / 3% (60~70 дБ)	2, 10	SMA, N
AS06B-3-70-Y-Z	DC~3		1,35	1,45	1,2			
AS06B-4.3-70-Y-Z	DC~4,3		1,4	1,55	1,5			
AS06B-6-70-Y-Z	DC~6		1,55	1,6	1,8			
AS06B-2.5-100-Y-Z	DC~2,5	0~100/1	1,3	1,45	1	0,5 (1~10 дБ), 0,8 / 3% (11~59 дБ),	2, 10	SMA, N
AS06B-3-100-Y-Z	DC~3		1,35	1,45	1,2	1,5 / 3% (60~69 дБ), ±3,5% (70~100 дБ)		

**AS06C, DC~6 ГГц, 0~100 дБ, 10 Вт**

Модель	Частота	Диап./шаг ослаблен. (дБ)	КСВН (макс.)	Внос. потери (дБ, макс.)	Погрешность ослабления (±дБ)	Мощ. (Вт)	Разъём
	(ГГц)						
AS06C-2.5-11-Y-N	DC~2,5	0~11/0,1	1,4	1,2	0,3 (1 дБ), 0,5 (2~11 дБ)	2, 10	N
AS06C-3-11-Y-N	DC~3		1,45	1,2			
AS06C-4.3-11-Y-N	DC~4,3		1,5	1,5			
AS06C-6-11-Y-N	DC~6		1,65	1,8			
AS06C-2.5-70-Y-N	DC~2,5	0~70/1	1,4	1,2	0,8 / 3% (0~60 дБ), 1,5 / 3% (61~70 дБ)	2, 10	N
AS06C-3-70-Y-N	DC~3		1,45	1,2			
AS06C-4.3-70-Y-N	DC~4,3		1,5	1,5			
AS06C-6-70-Y-N	DC~6		1,65	1,8			
AS06C-2.5-100-Y-N	DC~2,5	0~100/1	1,4	1,2	0,8 / 3% (0~59 дБ), 1,5 / 3% (60~69 дБ),	2, 10	N
AS06C-3-100-Y-N	DC~3		1,45	1,2	±3,5% (70~100 дБ)		

**AS06D, DC~6 ГГц, 0~101 дБ, 10 Вт**

Модель	Частота	Ослабление (дБ)	КСВН (макс.)	Внос. потери (дБ, макс.)	Погрешность ослабления (±дБ)	Мощ. (Вт)	Разъём
	(ГГц)						
AS06D-2.5-71-Y-N	DC~2,5	0~71/0,1	1,5	1,5	0,3 (0,1~1 дБ), 0,4 (1~10 дБ), 0,8 (10~60 дБ), 1,5 (71 дБ)	2, 10	N
AS06D-3-71-Y-N	DC~3		1,6	1,7			
AS06D-4.3-71-Y-N	DC~4,3		1,7	2			
AS06D-6-71-Y-N	DC~6		1,75	2,5			
AS06D-2.5-101-Y-N	DC~2,5	0~101/0,1	1,5	1,5	0,3 (0,1~1 дБ), 0,4 (1~10 дБ), 0,8 (10~60 дБ),	2, 10	N
AS06D-3-101-Y-N	DC~3		1,6	1,7	1,5 (61~70 дБ), ±3,5% (70~101 дБ)		

## Описание

Аттенюаторы с плавной регулировкой могут плавно регулировать уровень мощности микроволновой цепи в определенном диапазоне частот.

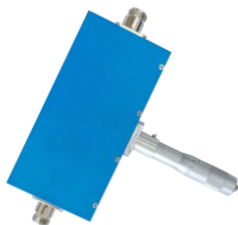

## Особенности:

- \* Низкий КСВН
- \* Высокая равномерность ослабления

## Приложения:

- \* Беспроводная связь
- \* Радиолокация
- \* Лабораторные испытания

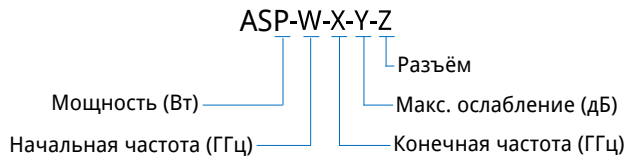

**Пример:** Плавнорегулируемый аттенюатор, 75 Вт, 2,9-3,1 ГГц, ослабление 0-10 дБ, N, указ. как ASP75-2.9-3.1-10-N.

Модель	Частота (ГГц)	Диапазон ослабления (дБ)	Мощность (Вт)	Разъём	Размеры (мм)
ASP1-0-2.5-10-N	DC-2,5	0-10	1	N	47,5*42*20
ASP1-0-2.5-16-N		0-16			
ASP1-0-2.5-10-S		0-10		SMA	41*38*20
ASP1-0-2.5-16-S		0-16			
ASP10-0.5-4-15-N	0,5-4	0-15	10	N	186*72*19
ASP50-W-X-10-N	0,9-4	0-10	50	N	120*96,5*75
ASP75-W-X-10-N	0,9-4	0-10	75	N	134,4*98*75
ASP75-W-X-15-N		0-15			
ASPK1-W-X-10-N	0,9-10,5	0-10	100	N	190*102*75
ASPK1-W-X-12-N		0-12			
ASPK1-W-X-15-N		0-15			
ASPK1-W-X-20-N		0-20			
ASPK3-W-X-10-N	0,9-10,5	0-10	300	N	259*102*75
ASPK3-W-X-12-N		0-12			
ASPK3-W-X-15-N		0-15			
ASPK3-W-X-25-N		0-25			
ASP10-2-18-40-N	2-18	0-40	10	N	186*72*21

\*PS: Выше W и X представлен диапазон частот, только с полосой пропускания 100 МГц, 200 МГц

## Описание

Высокочастотные нагрузки предназначены для поглощения выходной мощности исследуемого радиопередающего устройства и преобразования этой мощности в рассеиваемую тепловую энергию с минимально возможными для его конструкции электромагнитным излучением и коэффициентом стоячей волны (КСВ). **Особенности:** широкий диапазон, низкий КСВН, высокая мощность. **Приложения:** передатчик, антенные устройства, лабораторные испытания, согласование импеданса.

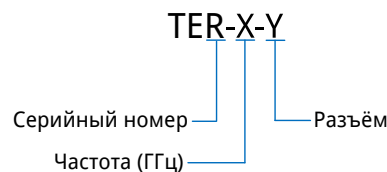

## 0,5 Вт

Модель	Диап. частот (ГГц)	Ср. мощн. (Вт / 25°C)	КСВН (макс.)	Разъём	Размеры (мм) Штекер / Гнездо
TER33R5-33-3	DC~33	0,5	1,25	3,5 мм	L: 12/11,9
TER40R5-40-K	DC~40		1,25	2,92 мм	L: 12/11,9
TER40R5-40-A			1,30	SSMA	L: 10,9/9,9
TER40R5-40-P			1,40	SMP	Ф4,8*9,9/Ф4,8*9,4
TER40R5-40-G			1,50	SSMP	Ф4,8*10,8/Ф4,8*10
TER50R5-50-2			DC~50	1,40	2,4 мм
TER67R5-67-V	DC~67		1,45	1,85 мм	Ф9,3*16,1/Ф7*16,7



\*PS: По умолчанию полярность каждого разъёма - "Штекер". Если необходим разъём "Гнездо", добавьте "F" после номера модели

\*Температура: -55--+125 °C

## 1 Вт

Модель	Диап. частот (ГГц)	Ср. мощн. (Вт / 25°C)	КСВН (макс.)	Разъём	Размеры (мм) Штекер / Гнездо
TER1801-18-S	DC~18	1	1,25	SMA (m)	14,9*Ф6,3
TER1801-18-A				SSMA (m)	16*Ф6,3



\*Температура: -45--+85 °C

## 2 Вт

Модель	Диап. част. (ГГц)	Ср. мощн. (Вт / 25°C)	КСВН (макс.)	Разъём	Размеры (мм) Штекер / Гнездо	
TER1802-4-N	DC~4	2	1,20	N	Ф16,5*30/Ф16,5*28	
TER1802-8-N	DC~8		1,25			
TER1802-12.4-N	DC~12,4		1,30			
TER1802-18-N	DC~18		1,20			L: 25,8/23,6
TER2602-4-S	DC~4		1,15	SMA	Ф9*20/Ф9*19,5	
TER2602-8-S	DC~8		1,20			
TER2602-12.4-S	DC~12,4		1,25			
TER2602-18-S	DC~18		1,15			L: 12,3/12,6
TER2602-26.5-S	DC~26,5		1,20			L: 12,3/12,6
TER3302-33-3	DC~33		1,15			3,5 мм
TER4002-40-K	DC~40	1,20	2,92 мм	L: 12/11,9		
TER4002-40-A		1,30	SSMA	L: 10,9/9,9		
TER4002-40-P		1,40	SMP	Ф4,8*9,9/Ф4,8*9,4		
TER4002-40-G		1,50	SSMP	Ф4,8*10,8/Ф4,8*10		
TER5002-50-2		DC~50	1,25	2,4 мм	L: 12,4/13	
TER6702-67-V	DC~67	1,80	1,85 мм	Ф7,8*16,5/Ф7,8*16,5		



\*PS: По умолчанию полярность каждого разъёма - "Штекер". Если необходим разъём "Гнездо", добавьте "F" после номера модели

\*Температура: -55--+125 °C

## 5 Вт

Модель	Частота ГГц	Ср. мощн. (Вт / 25°C)	КСВН (макс.)	Разъём	Размеры (мм) Штекер / Гнездо
TER1805-4-N	DC~4	5	1,20	N	Ф16,5*36/-
TER1805-8-N	DC~8		1,25		
TER1805-12.4-N	DC~12,4		1,30		
TER1805-18-N	DC~18		1,40		
TER1805-4-S	DC~4		1,15	SMA	Ф19*20/-
TER1805-8-S	DC~8		1,20		
TER1805-12.4-S	DC~12,4		1,25		
TER1805-18-S	DC~18		1,30		
TER2605-26.5-S	DC~26,5		1,30	SMA	Ф15,7*25,5/Ф15,7*24,6
TER2605-26.5-3	DC~26,5		1,20	3,5 мм	
TER4005-40-K	DC~40		1,35	2,92 мм	Ф38*24,2/Ф38*22,2
TER5005-50-2	DC~50		1,40	2,4 мм	Ф38*24,2/-

\*PS: По умолчанию полярность каждого разъёма - "Штекер". Если необходим разъём "Гнездо", добавьте "F" после номера модели

\*Температура: -55~+85 °C



## 10 Вт

Модель	Частота ГГц	Ср. мощн. (Вт / 25°C)	КСВН (макс.)	Разъём	Размеры (мм) Штекер / Гнездо
TER1810-4-N	DC~4	10	1,20	N	Ф20*51/-
TER1810-8-N	DC~8		1,25		
TER1810-12.4-N	DC~12,4		1,35		
TER1810-18-N	DC~18		1,40		
TER1810-4-S	DC~4		1,20	SMA	Ф15,8*39,5/-
TER1810-8-S	DC~8		1,25		
TER1810-12.4-S	DC~12,4		1,35		
TER1810-18-S	DC~18		1,40		
TER2610-26.5-S	DC~26,5		1,30	SMA	Ф16,5*39,5/Ф16,5*41
TER2610-26.5-3	DC~26,5		1,25	3,5 мм	
TER4010-40-K	DC~40		1,35	2,92 мм	Ф50,8*44,5/-

\*PS: По умолчанию полярность каждого разъёма - "Штекер". Если необходим разъём "Гнездо", добавьте "F" после номера модели

\*Температура: -55~+85 °C



## 20 Вт

Модель	Частота ГГц	Ср. мощн. (Вт / 25°C)	КСВН (макс.)	Разъём	Размеры (мм) Штекер / Гнездо
TER1820-4-N	DC~4	20	1,20	N	-
TER1820-8-N	DC~8		1,25		
TER1820-12.4-N	DC~12,4		1,35		
TER1820-18-N	DC~18		1,40		
TER1820-4-S	DC~4		1,20	SMA	Ф38*39,5/-
TER1820-8-S	DC~8		1,25		
TER1820-12.4-S	DC~12,4		1,35		
TER1820-18-S	DC~18		1,40		
TER4020-40-K	DC~40		1,35	2,92 мм	Ф63*51,5/-

\*PS: По умолчанию полярность каждого разъёма - "Штекер". Если необходим разъём "Гнездо", добавьте "F" после номера модели

\*Температура -55~+125 °C



## 50 Вт

Модель	Частота (ГГц)	Ср. мощн. (Вт / 25°C)	КСВН (макс.)	Разъём	Размеры (мм) Штекер / Гнездо
TER1850-4-N	DC~4	50	1,20	N	Ф64*90/Ф64*85
TER1850-8-N	DC~8		1,25		
TER1850-12.4-N	DC~12,4		1,35		
TER1850-18-N	DC~18		1,40		
TER1850-4-S	DC~4		1,20	SMA	Ф64*90,5/Ф64*89,5
TER1850-8-S	DC~8		1,25		
TER1850-12.4-S	DC~12,4		1,35		
TER1850-18-S	DC~18		1,40		
TER2650-26.5-S	DC~26,5		1,30	SMA	Ф63*62/Ф63*61
TER2650-26.5-3	DC~26,5		1,25	3,5 мм	Ф63*63,5/Ф63*62,7
TER4050-40-K	DC~40		1,35	2,92 мм	Ф63*64/-



\*PS: По умолчанию полярность каждого разъёма - "Штекер". Если необходим разъём "Гнездо", добавьте "F" после номера модели

\*Температура: -55--+85 °C

## 100 Вт

Модель	Частота (ГГц)	Ср. мощн. (Вт / 25°C)	КСВН (макс.)	Разъём	Размеры (мм) Штекер / Гнездо
TER18K1-4-N	DC~4	100	1,15	N	Ф64*141/Ф64*136
TER18K1-8-N	DC~8		1,20		
TER18K1-12.4-N	DC~12,4		1,25		
TER18K1-18-N	DC~18		1,35		
TER18K1-4-S	DC~4		1,15	SMA	Ф64*141/Ф64*140,5
TER18K1-8-S	DC~8		1,20		
TER18K1-12.4-S	DC~12,4		1,25		
TER18K1-18-S	DC~18		1,35		
TER26K1-26.5-S	DC~26,5		1,40	SMA	Ф63*119,2/-



\*PS: По умолчанию полярность каждого разъёма - "Штекер". Если необходим разъём "Гнездо", добавьте "F" после номера модели

\*Температура: -55--+85 °C

## 150~500 Вт

Модель	Диап. частот (Гц)	Сред. мощн. (Вт / 25°C)	КСВН (макс.)	Разъём	Размеры (мм) Штекер / Гнездо
TER18K15-4-N	DC~4	150	1,20	N	192*120*110/-
TER18K15-8-N	DC~8		1,25		
TER18K15-12.4-N	DC~12,4		1,35		
TER18K15-18-N	DC~18		1,45		
TER18K2-4-N	DC~4	200	1,20		243*110*120/-
TER18K2-8-N	DC~8		1,25		
TER18K2-12.4-N	DC~12,4		1,35		
TER18K2-18-N	DC~18		1,40		
TER18K25-4-N	DC~4	250	1,20		294*110*120/-
TER18K25-8-N	DC~8		1,25		
TER18K25-12.4-N	DC~12,4		1,35		
TER18K25-18-N	DC~18		1,45		
TER18K3-4-N	DC~4	300	1,20		345*120*110/340*120*110
TER18K3-8-N	DC~8		1,25		
TER18K3-12.4-N	DC~12,4		1,35		
TER18K3-18-N	DC~18		1,45		
TER18K5-4-N	DC~4	500	1,20	549*120*110/-	
TER18K5-8-N	DC~8		1,25		
TER18K5-12.4-N	DC~12,4		1,35		
TER18K5-18-N	DC~18		1,60		



\*PS: По умолчанию полярность каждого разъёма - "Штекер". Если необходим разъём "Гнездо", добавьте "F" после номера модели

\*Температура: -55~+125 °C



## CSMDUV-F-WXYZ

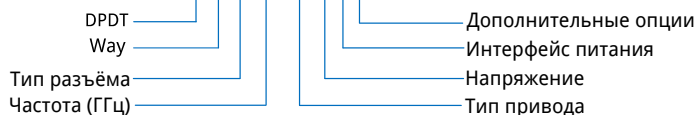

**Пример:** Переключатель SP4T, DC~40 ГГц, Normally Open, +12 В, D-Sub, TTL, индикаторы, указ как CSM4K-40-3E1TI.

### Особенности:

- \* DC~40 ГГц
- \* Высокая мощность
- \* 1 млн. циклов

### Приложения:

- \* Тестирование систем
- \* Радиолокация
- \* Приборостроение

### Правила наименования

D: Переключатели DPDT и 2P3T зарезервированы, остальные - по умолчанию

U: 2~18 (SP2T~SP18T)

V: РЧ-разъёмы: SC (E), TNC (T), N (N), SMA (S), 2,92 мм (K), 2,4 мм (2), 1,85 мм (V)

W: Тип привода: Failsafe (0), Latching (1), Normally Open (3)

X: Напряжение: +12 В (E), +18 В (H), +24 В(K), +28V (m)

Y: Интерфейс питания: Pin (0), D-Sub (1)

Z: Дополнительные опции: TTL (T), индикаторы (I), расширенный диапазон температур (Z), версия с высокой мощностью (P)

PS: стандартный диапазон температур: -25~+65°C, расширенный диапазон температур: -55~+85 °C

Модель	Тип переключ.	Частота (ГГц)	Внос. потери (дБ, макс.)	Изоляция (дБ, мин.)	КСВН (макс.)	Тип привода	Напряжение	РЧ-разъём	Интерфейс питания	
CSM2E-6-WXYZ	SPDT	DC~2	0,2	70	1,15	Failsafe	+12 В, +18 В	SC	Pin	
		DC~4	0,3	60	1,3	Latching	+24 В, +28 В		D-Sub	
		DC~6	0,5	60	1,5					
CSM2N-12.4-WXYZ	SPDT	DC~2	0,2	80	1,15	Failsafe	+12 В, +18 В	N	Pin	
		DC~4	0,25	80	1,2	Latching	+24 В, +28 В		D-Sub	
		DC~12,4	0,5	60	1,5					
CSM2S-18-WXYZ	SPDT	DC~6	0,2	70	1,2	Failsafe	+12 В, +18 В	SMA	Pin	
		DC~12	0,25	70	1,3		Latching		+24 В, +28 В	D-Sub
		DC~18	0,4	60	1,4					
CSM2S-20-WXYZ		DC~20	0,5	60	1,5					
CSM2K-26.5-WXYZ	SPDT	DC~26,5	0,7	55	1,7	Failsafe	+12 В, +18 В	2,92 мм	Pin	
CSM2K-40-WXYZ		DC~40	1,0	50	2,0	Latching	+24 В, +28 В		D-Sub	
CSMD2N-12.4-WXYZ	DPDT	DC~2	0,2	80	1,15	Failsafe	+12 В, +18 В	N	Pin	
		DC~4	0,25	70	1,2	Latching	+24 В, +28 В		D-Sub	
		DC~12,4	0,5	50	1,5					
CSMD2S-18-WXYZ	DPDT	DC~6	0,2	70	1,3	Failsafe	+12 В, +18 В	SMA	Pin	
		DC~12	0,25	70	1,4	Latching	+24 В, +28 В		D-Sub	
		DC~18	0,4	60	1,5					

\*PS: Кривая мощности коаксиальных переключателей приведена в приложении

Модель	Тип. переключ.	Частота (ГГц)	Внос. потери (дБ, макс.)	Изоляция (дБ, мин.)	КСВН (макс.)	Тип привода	Напряжение	РЧ-разъём	Интерфейс питания
CSMD2K-26.5-WXYZ	DPDT	DC~26,5	0,9	55	1,7	Failsafe	+12 В, +18 В	2,92 мм	Pin
CSMD2K-40-WXYZ		DC~40	1,3	50	2,0	Latching	+24 В, +28 В		D-Sub
CSMD3S-18-WXYZ	2P3T	DC~6	0,2	70	1,2	Failsafe	+12 В, +18 В	SMA	Pin
		DC~12	0,25	70	1,3	Latching	+24 В, +28 В		D-Sub
		DC~18	0,4	60	1,4				
CSMD3K-26.5-WXYZ	2P3T	DC~26,5	0,7	55	1,7	Failsafe	+12 В, +18 В	2,92 мм	Pin
CSMD3K-40-WXYZ		DC~40	1,0	50	2,0	Latching	+24 В, +28 В		D-Sub
CSMUUV-12.4-3X1Z	SP3T~SP6T	DC~4	0,3	70	1,25	Normally Open	+12 В, +18 В	N SC TNC	D-Sub
		DC~8	0,4	60	1,45		+24 В, +28 В		
		DC~12,4	0,7	55	1,7				
CSMUS-18-3X1Z	SP3T~SP6T	DC~6	0,3	70	1,3	Normally Open	+12 В, +18 В	SMA	D-Sub
		DC~12	0,4	60	1,4		+24 В, +28 В		
		DC~18	0,5	60	1,5				
CSM4S-20-3X1Z	SP4T	DC~20	0,6	60	1,6	Normally Open	+12 В, +18 В	SMA	D-Sub
CSM6S-20-3X1Z	SP6T						+24 В, +28 В		
CSMUK-26.5-3X1Z	SP3T~SP6T	DC~26,5	0,8	50	1,9	Normally Open	+12 В, +18 В	2,92 мм	D-Sub
CSMUK-40-3X1Z		DC~40	1,0	50	2,0		+24 В, +28 В		
CSMUS-4-3X1Z	SP7T~SP18T	DC~4	0,25	70	1,25	Normally Open	+12 В, +18 В +24 В, +28 В	SMA	D-Sub
CSMUSD-12.4-3X1Z	SP7T~SP12T	DC~8	0,4	65	1,4	Normally Open	+12 В, +18 В	SMA	D-Sub
		DC~12,4	0,6	60	1,5		+24 В, +28 В		
CSMUS-16-3X1Z	SP11T~SP12T	DC~16	0,6	60	1,6	Normally Open	+12 В, +18 В +24 В, +28 В	SMA	D-Sub
CSMUS-18-3X1Z	SP7T~SP10T	DC~18	0,8	55	1,6	Normally Open	+12 В, +18 В +24 В, +28 В	SMA	D-Sub
CSMUK-26.5-3X1Z	SP7T~SP10T	DC~26,5	0,8	55	1,9	Normally Open	+12 В, +18 В +24 В, +28 В	2,92 мм	D-Sub

\*PS: Кривая мощности коаксиальных переключателей приведена в приложении

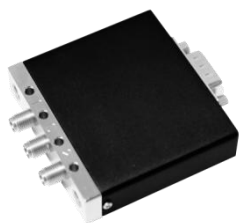

## CSMUVT-F-WXYZ



**Пример:** Переключатель SP4T, DC~40 ГГц, Normally Open, +12 В, D-Sub, TTL, индикаторы, указ. как CSM4KT-40-3E1T1.

### Особенности:

- \* DC~40 ГГц
- \* Высокая мощность
- \* 1 млн. циклов

### Приложения:

- \* Тестирование систем
- \* Радиолокация
- \* Приборостроение

### Правила наименования

U: 2~12 (SP2T~SP12T)

V: РЧ-разъёмы: SMA (S), 2,92 мм (K)

W: Тип привода: Failsafe (0), Latching (1), Normally Open (3)

X: Напряжение: +12 В (E), +18 В (H), +24 В (K), +28 В (m)

Y: Интерфейс питания: Pin (0), D-Sub (1)

Z: Дополнительные опции: TTL (T), индикаторы (I), расширенный диапазон температур (Z), версия с высокой мощностью (P)

PS: стандартный диапазон температур: -25~+65 °С, расширенный диапазон температур: -55~+85 °С

Модель	Тип переключ.	Частота (ГГц)	Внос. потери (дБ, макс.)	Изоляция (дБ, мин.)	КСВН (макс.)	Тип привода	Напряжение	РЧ-разъём	Интерфейс питания
CSM2ST-18-WXYZ	SPDT	DC~6	0,2	70	1,2	Failsafe	+12 В, +18 В	SMA	Pin
		DC~12	0,25	70	1,3				
		DC~18	0,4	60	1,4				
CSM2ST-20-WXYZ		DC~20	0,5	60	1,5	Latching	+24 В, +28 В		D-Sub
CSM2KT-26.5-WXYZ	SPDT	DC~26,5	0,7	55	1,7	Failsafe	+12 В, +18 В	2,92 мм	Pin
CSM2KT-40-WXYZ		DC~40	1,0	50	2,0	Latching	+24 В, +28 В		D-Sub
CSMU1ST-18-WX1Z	SP3T~SP6T	DC~6	0,3	80	1,3	Latching	+12 В, +18 В	SMA	D-Sub
		DC~12	0,4	70	1,4	Normally Open	+24 В, +28 В		
		DC~18	0,5	60	1,5				
CSM4ST-20-WX1Z	SP4T	DC~20	0,6	60	1,6	Latching	+12 В, +18 В	SMA	D-Sub
CSM6ST-20-WX1Z	SP6T					Normally Open	+24 В, +28 В		
CSMU1KT-26.5-WX1Z	SP3T~SP6T	DC~26,5	0,8	50	1,9	Latching	+12 В, +18 В	2,92 мм	D-Sub
CSMU1KT-40-WX1Z		DC~40	1,0	50	2,0	Normally Open	+24 В, +28 В		
CSMU1ST-18-WX1Z	SP7T~SP12T	DC~6	0,3	70	1,3	Latching	+12 В, +18 В	SMA	D-Sub
		DC~12	0,6	60	1,5	Normally Open	+24 В, +28 В		
		DC~18	0,8	60	1,8				
CSMU1KT-26.5-WX1Z	SP7T~SP10T	DC~26,5	0,9	50	1,9	Latching	+12 В, +18 В	2,92 мм	D-Sub
						Normally Open	+24 В, +28 В		

\*PS: Кривая мощности коаксиальных переключателей приведена в приложении

## Описание

Делитель мощности — это устройство, которое разделяет один входной сигнал на два или более каналов с равной амплитудой и фазой. Он также может объединять несколько сигналов в один канал, что также называется сумматором.

Электрические характеристики включают в себя частотный диапазон, мощность, вносимые потери, изоляцию, КСВН и т.д.

**Особенности:** широкий диапазон, высокая надежность, низкие вносимые потери; **Приложения:** усилители, смесители, антенные устройства, лабораторные испытания и др.

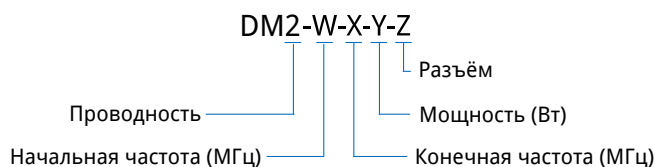

## Внешняя среда

Диапазон рабочих температур: -35~+75 °С

Импеданс: 50 Ом

Модель	Частота (ГГц)	Мощн. (Вт)	Внос. потери (дБ, макс.)	Изоляция (дБ, мин.)	Ампл. баланс (±дБ, макс.)	Фаз. баланс (±°, макс.)	КСВН (макс.)	Разъём	Размеры (мм)
DM2-0-2000-2-S	DC~2	2	6,0±0,5	6	0,5	-	1,2	SMA	28*28*10
DM2-0-2400-2-S	DC~2,4	2	6,0±0,5	6	0,5	-	1,2	SMA	28*24,2*13,5
DM2-0-3000-2-S	DC~3	2	6,8	5,6	0,3	3	1,2	SMA	28*28*10
DM2-0-3000-2-N	DC~3	2	6,8	5,6	0,3	3	1,2	N	38*32*20
DM2-0-4000-2-S	DC~4	2	6,8	5,6	0,3	3	1,2	SMA	28*28*10
DM2-0-6000-2-S	DC~6	2	6,8	5,6	0,3	3	1,3	SMA	28*28*10
DM2-0-6000-2-N	DC~6	2	6,8	5,6	0,3	3	1,3	N	38*32*20
DM2-0-8000-2-S	DC~8	2	7,2±0,5	6	0,5	-	1,4	SMA	25,4*22,2*16
DM2-0-10000-R5-S	DC~10	0,5	6,0±1,5	-	0,8	-	1,5	SMA	28*24,2*12
DM2-0-12400-R5-S	DC~12,4	0,5	6±1,5	-	0,8	-	1,5	SMA	28*24,2*12
DM2-0-18000-R5-S	DC~18	0,5	6±1,5	-	0,8	-	1,6	SMA	28*12*24,2
DM2-0-26500-2-S	DC~26,5	2	7,5	8	0,4	3	2,5	SMA	19,1*16,6*10
DM2-0-40000-2-K	DC~40	2	7,5	9	0,5	5	2,5	2,92 мм	17,5*15,8*10
DM2-0-50000-1-2	DC~50	1	7,8	9	0,8	8	2,5	2,4 мм	17,5*15,8*10
DM2-0-67000-1-V	DC~67	1	8	9	0,9	10	2,5	1,85 мм	17,5*15,8*10
DM2-2-500-1-S	0,002~0,5	1	0,6	20	0,3	2	1,3	SMA	28*28*12,7
DM2-5-1000-1-S	0,005~1	1	1,0	18	0,3	3	1,3	SMA	28*28*12,7
DM2-5-1000-1-N	0,005~1	1	1,0	17	0,3	3	1,25	N	56*34*22
DM2-5-1000-1-B	0,005~1	1	1,0	17	0,3	3	1,25	BNC	56*34*22
DM2-10-1000-1-S	0,01~1	1	1,0	20	0,3	3	1,3	SMA	28*28*12,7
DM2-30-300-2-N	0,03~0,3	2	6,8	5,6	0,3	3	1,2	N	38*32*20
DM2-30-400-20-S	0,03~0,4	20	1,8	20	0,2	2	1,2	SMA	250*80*12
DM2-30-512-K3-N	0,03~0,512	300	1,4	20	0,2	2	1,25	N	295*224*22
DM2-30-512-30-S	0,03~0,512	30	2,8	20	0,3	3	1,25	SMA	-
DM2-30-1000-20-S	0,03~1	20	3,0	18	0,3	3	1,4	SMA	160*110*12
DM2-30-3000-2-N	0,03~3	2	6,8	5,6	0,3	-	1,2	N	38*32*20
DM2-30-3000-2-S	0,03~3	2	6,8	5,6	0,3	3	1,2	SMA	28*28*10
DM2-50-500-1-S	0,05~0,5	1	0,6	18	0,3	3	1,3	SMA	36*34*12

\*Размеры: без учёта разъёмов

Модель	Частота (Гц)	Мощн. (Вт)	Внос. потери (дБ, макс.)	Изоляция (дБ, мин.)	Ампл. баланс (±дБ, макс.)	Фаз. баланс (±°, макс.)	КСВН (макс.)	Разъём	Размеры (мм)
DM2-50-500-1-N	0,05~0,5	1	0,5	20	0,3	3	1,2	N	60*42*22
DM2-52-57-K6-N	0,052~0,057	600	0,3	20	0,2	3	1,25	N	274*170*22
DM2-68-72-1-N	0,068~0,072	1	0,3	20	0,2	2	1,2	N	56*34*22
DM2-68-72-30-N	0,068~0,072	30	0,4	20	0,2	2	1,2	N	106*82*22
DM2-68-72-K2-N	0,068~0,072	200	0,3	20	0,2	2	1,2	N	283*110*22
DM2-70-2700-K1-N	0,07~2,7	100	2,0	20	0,2	3	1,5	N	334*60*20
DM2-70-4200-20-S	0,07~4,2	20	5,0	18	0,3	3	1,5	SMA	260*42*12
DM2-80-110-30-S	0,08~0,11	30	0,4	20	0,2	2	1,2	SMA	108*70*10
DM2-80-500-30-S	0,08~0,5	30	0,8	19	0,2	2	1,25	SMA	110*62*12
DM2-80-2000-30-S	0,08~2	30	1,8	19	0,2	2	1,25	SMA	110*62*12
DM2-80-2000-30-N	0,08~2	30	1,8	20	0,2	2	1,25	N	110*62*20
DM2-80-4000-30-S	0,08~4	30	2,5	16	0,3	3	1,5	SMA	156*44*12
DM2-100-200-K1-N	0,1~0,2	100	0,3	20	0,2	2	1,2	N	168*90*22
DM2-100-350-30-S	0,1~0,35	30	1,0	20	±0,2	2	1,25	SMA	98*70*14
DM2-100-400-30-N	0,1~0,4	30	1,0	22	0,2	2	1,2	N	98*72*20
DM2-100-400-K2-N	0,1~0,4	200	0,4	20	0,2	2	1,2	N	195*102*22
DM2-100-500-50-S	0,1~0,5	50	0,5	20	0,2	3	1,25	SMA	130*80*14
DM2-100-500-50-N	0,1~0,5	50	0,5	20	0,2	2	1,25	N	132*84*22
DM2-100-500-K3-N-20	0,1~0,5	300	0,5	20	0,2	2	1,25	N	262*84*22
DM2-100-500-K3-N-K1	0,1~0,5	300	0,5	20	0,2	2	1,25	N	262*84*24
DM2-100-500-K4-7	0,1~0,5	400	0,6	20	0,2	2	1,25	7/16 (DIN)	260*88*35
DM2-100-512-30-N	0,1~0,512	30	0,7	23	0,2	2	1,3	N	98*60*22
DM2-100-550-K1-N	0,1~0,55	100	0,5	20	0,2	2	1,2	N	226*80*22
DM2-100-600-30-S	0,1~0,6	30	0,8	20	0,2	2	1,2	SMA	85*70*12
DM2-100-1000-30-S	0,1~1	30	1,2	20	0,2	2	1,2	SMA	110*62*12
DM2-100-3000-30-S	0,1~3	30	2,5	18	0,3	3	1,3	SMA	122*50*12
DM2-100-4000-30-S	0,1~4	30	2,0	16	0,3	3	1,4	SMA	120*40*12
DM2-134-3700-30-N	0,134~3,7	30	2,2	18	0,3	3	1,3	N	111*50*20
DM2-136-174-K3-N	0,136~0,174	300	0,3	20	0,2	2	1,2	N	226*90*22
DM2-138-960-50-N	0,138~0,96	50	0,6	18	±0,2	3	1,25	N	150*58*20
DM2-150-980-50-N	0,15~0,98	50	0,6	20	0,3	3	1,3	N	150*78*20
DM2-200-1000-30-S	0,2~1	30	0,6	20	0,2	2	1,25	SMA	82*48*12
DM2-200-2000-30-S	0,2~2	30	0,8	20	0,2	3	1,25	SMA	85*44*12
DM2-200-6000-30-S	0,2~6	30	2,2	18	0,3	3	1,25	SMA	123*38*12
DM2-200-6000-30-N	0,2~6	30	2,2	18	0,3	3	1,25	N	123*46*20
DM2-200-6000-50-S	0,2~6	50	6,0	18	0,2	3	1,4	SMA	290*44*15
DM2-210-240-50-N	0,21~0,24	50	0,3	20	0,2	2	1,2	N	84*76*20
DM2-225-512-K1-N	0,225~0,512	100	0,3	20	0,2	2	1,2	N	134*80*22
DM2-300-500-50-S	0,3~0,5	50	0,3	20	0,2	2	1,2	SMA	85*50*14
DM2-300-600-50-N	0,3~0,6	50	0,3	20	0,2	2	1,2	N	85*50*20
DM2-300-900-30-S	0,3~0,9	30	0,6	20	0,2	2	1,2	SMA	82*48*12
DM2-300-1000-K3-N	0,3~1	300	0,3	20	0,2	2	1,25	N	195*56*20

\*Размеры: без учёта разъёмов

Модель	Частота (Гц)	Мощн. (Вт)	Внос. потери (дБ, макс.)	Изоляция (дБ, мин.)	Ампл. баланс (±дБ, макс.)	Фаз. баланс (±°, макс.)	КСВН (макс.)	Разъём	Размеры (мм)
DM2-300-1800-K3-N	0,3~1,8	300	0,6	18	0,2	2	1,3	N	110*78*22
DM2-300-2000-50-N	0,3~2	50	0,8	18	0,2	3	1,3	N	72*70*20
DM2-336-366-30-N	0,336~0,366	30	0,3	20	0,2	2	1,2	N	80*52*20
DM2-350-520-K15-N	0,35~0,52	150	0,3	20	0,2	2	1,2	N	90*70*22
DM2-350-3800-30-S	0,35~3,8	30	1,2	20	0,2	3	1,25	SMA	62*42*12
DM2-350-3800-30-N	0,35~3,8	30	1,2	20	0,2	3	1,25	N	62*50*20
DM2-350-6000-30-S	0,35~6	30	1,5	20	0,3	3	1,25	SMA	82*38*12
DM2-380-410-K3-N	0,38~0,41	300	0,3	20	0,2	2	1,2	N	152*80*22
DM2-380-460-K1-7	0,38~0,46	100	0,3	20	0,2	2	1,2	7/16 (DIN)	95*78*30
DM2-380-470-K3-N	0,38~0,47	300	0,3	20	0,2	2	1,2	N	144*80*22
DM2-400-450-50-K1	0,4~0,45	100	0,4	20	0,2	2	1,2	N	70*68*20
DM2-400-470-30-S	0,4~0,47	30	0,5	20	0,2	2	1,2	SMA	54*52*12
DM2-400-1000-K2-N	0,4~1	200	0,4	18	0,2	2	1,25	N	126*58*22
DM2-400-1000-K3-N	0,4~1	300	0,4	18	0,2	2	1,25	N	126*58*22
DM2-400-2700-30-S	0,4~2,7	30	0,8	20	0,2	3	1,2	SMA	56*50*12
DM2-400-6000-30-S	0,4~6	30	1,2	20	0,2	3	1,3	SMA	73*38*12
DM2-400-6000-30-N	0,4~6	30	1,4	20	0,2	3	1,3	N	73*50*20
DM2-400-8000-30-S	0,4~8	30	1,5	18	0,3	3	1,3	SMA	74*35*12
DM2-400-18000-20-S	0,4~18	20	1,2	12	0,3	5	1,7	SMA	157*26*10
DM2-430-950-30-S	0,43~0,95	30	0,3	22	0,2	2	1,2	SMA	84*50*12
DM2-500-1000-30-S	0,5~1	30	0,3	20	0,2	2	1,2	SMA	56*34*13
DM2-500-1000-30-N	0,5~1	30	0,4	20	0,2	2	1,2	N	52*41*20
DM2-500-2000-20-S	0,5~2	20	0,5	20	0,2	2	1,3	SMA	54*28*12
DM2-500-3000-30-S	0,5~3	30	0,6	22	0,2	3	1,25	SMA	48*40*12
DM2-500-3000-30-N	0,5~3	30	0,6	20	0,2	3	1,25	N	56*50*20
DM2-500-4000-30-S	0,5~4	30	0,8	20	0,2	3	1,25	SMA	46*42*12
DM2-500-6000-30-S	0,5~6	30	1,2	20	0,2	3	1,25	SMA	48*36*12
DM2-500-6000-30-N	0,5~6	30	1,2	20	0,2	3	1,25	N	56*50*20
DM2-500-8000-30-S	0,5~8	30	1,5	20	0,2	3	1,25	SMA	74*35*12
DM2-500-8000-30-N	0,5~8	30	1,8	20	0,2	3	1,25	N	74*38*20
DM2-500-18000-20-S	0,5~18	20	1,2	16	0,3	5	1,6	SMA	157*26*10
DM2-500-18000-20-N	0,5~18	20	1,5	16	0,3	5	1,6	N	157*48*20
DM2-555-3400-30-N	0,555~3,4	30	0,6	20	±0,2	2	1,2	N	64*54*20
DM2-600-2000-30-S	0,6~2	30	0,4	20	0,2	3	1,2	SMA	48*44*12
DM2-600-6000-30-S	0,6~6	30	1,0	20	±0,2	2	1,25	SMA	45*36*12
DM2-600-6000-30-N	0,6~6	30	1,0	20	0,2	3	1,25	N	80*48*20
DM2-698-4000-50-4	0,698~4	50	0,8	20	0,2	3	1,3	4,3/10	108*72*30
DM2-700-2700-30-S	0,7~2,7	30	0,5	20	0,2	2	1,2	SMA	42*38*14
DM2-700-2700-K2-N	0,7~2,7	200	0,5	20	±0,2	3	1,25	N	70*56*20
DM2-700-4000-30-S	0,7~4	30	0,6	20	±0,2	3	1,25	SMA	42*40*12
DM2-700-4000-30-N	0,7~4	30	0,6	20	0,2	3	1,25	N	50*45*20
DM2-700-4700-30-N	0,7~4,7	30	1,0	20	0,2	3	1,25	N	56*50*20

\*Размеры: без учёта разъёмов

Модель	Частота (Гц)	Мощн. (Вт)	Внос. потери (дБ, макс.)	Изоляция (дБ, мин.)	Ампл. баланс (±дБ, макс.)	Фаз. баланс (±°, макс.)	КСВН (макс.)	Разъём	Размеры (мм)
DM2-700-5000-30-N	0,7-5	30	1,0	18	0,2	4	1,3	N	70*54*22
DM2-700-6000-30-S	0,7-6	30	1,0	20	0,2	3	1,25	SMA	45*36*12
DM2-700-8000-K1-N	0,7-8	100	1,5	18	0,2	3	1,35	N	142*25*22
DM2-700-9000-20-S	0,7-9	20	1,2	18	0,2	3	1,25	SMA	55*28*10
DM2-800-1880-K2-N	0,8-1,88	200	0,3	25	0,2	2	1,25	N	78*68*22
DM2-800-2500-K2-N	0,8-2,5	200	0,3	20	0,2	3	1,25	N	66*47*22
DM2-800-2500-K2-7	0,8-2,5	200	0,3	20	0,2	3	1,25	7/16 (DIN)	72*55*28
DM2-800-2500-30-S	0,8-2,5	30	0,5	20	0,2	2	1,2	SMA	38*42*14
DM2-800-2700-30-S	0,8-2,7	30	0,5	22	0,2	3	1,2	SMA	35*43*14
DM2-800-2700-50-N	0,8-2,7	50	0,5	20	0,2	3	1,25	N	45,7*75*18,7
DM2-800-3000-30-S	0,8-3	30	0,5	20	0,2	3	1,25	SMA	43*35*14
DM2-800-3000-30-N	0,8-3	30	0,6	20	0,2	3	1,25	N	50*43*20
DM2-800-3800-K2-7	0,8-3,8	200	0,9	20	0,2	3	1,3	7/16 (DIN)	95*58*30
DM2-800-4000-30-S	0,8-4	30	0,8	22	0,2	3	1,2	SMA	45*36*12
DM2-950-2150-30-S	0,95-2,15	30	0,3	20	0,2	2	1,2	SMA	56*46*14
DM2-950-2150-30-N	0,95-2,15	30	0,3	20	0,2	2	1,2	N	56*46*20,5
DM2-1000-2000-30-S	1-2	30	0,3	20	0,2	2	1,2	SMA	28*28*10
DM2-1000-2000-30-N	1-2	30	0,35	20	0,2	2	1,2	N	43*29*20
DM2-1000-2500-30-N	1-2,5	30	0,4	20	0,2	2	1,2	N	56*46*20,5
DM2-1000-3000-30-S	1-3	30	0,5	20	0,2	3	1,2	SMA	43*35*14
DM2-1000-4000-30-S	1-4	30	0,4	20	0,2	2	1,2	SMA	28*28*10
DM2-1000-4000-K2-N	1-4	200	1,2	16	0,3	4	1,5	N	80*60*24
DM2-1000-8000-30-S	1-8	30	0,8	20	0,2	3	1,25	SMA	41*28*10
DM2-1000-9000-30-S	1-9	30	1,4	20	0,2	3	1,25	SMA	52*28*10
DM2-1000-9000-30-N	1-9	30	1,5	20	0,2	3	1,25	N	52*50*20
DM2-1000-12000-20-S	1-12	20	1,0	18	0,3	4	1,4	SMA	99*24*10
DM2-1000-18000-20-S	1-18	20	1,2	16	0,3	3	1,4	SMA	99*24*10
DM2-1000-26500-20-S	1-26,5	20	1,2	16	0,5	6	1,7	SMA	81*26*10
DM2-1000-26500-20-K	1-26,5	20	1,2	16	0,5	6	1,7	2,92 мм	81*26*10
DM2-1000-40000-20-K	1-40	20	2,2	15	0,5	8	2	2,92 мм	78*26*10
DM2-1100-1700-30-S	1,1-1,7	30	0,3	20	0,2	2	1,2	SMA	28*28*10
DM2-1100-1700-30-B	1,1-1,7	30	0,4	20	0,2	2	1,2	BNC	56*46*20,5
DM2-1300-2400-30-S	1,3-2,4	30	0,4	22	0,2	2	1,2	SMA	42*28*12
DM2-1350-1450-20-S	1,35-1,45	20	0,3	30	0,2	2	1,2	SMA	28*28*10
DM2-1700-5900-30-N	1,7-5,9	30	0,5	22	0,2	3	1,2	N	38*34*20
DM2-1700-6000-50-S	1,7-6	50	0,5	18	0,2	2	1,4	SMA	45,5*26,4*12,7
DM2-1700-9000-30-S	1,7-9	30	0,6	18	0,2	3	1,3	SMA	34*28*10
DM2-2000-23000-K1-S	2-2,3	100	0,4	20	0,2	2	1,25	SMA	31,95*31,75*19,0
DM2-2000-2400-30-N	2-2,4	30	0,3	20	0,2	2	1,25	N	43*29*20
DM2-2000-4000-30-S	2-4	30	0,5	20	0,2	2	1,25	SMA	36*34*12
DM2-2000-4000-30-N	2-4	30	0,4	20	0,2	2	1,25	N	43*29*20
DM2-2000-4000-125-N	2-4	125	0,3	20	0,2	3	1,2	N	72*50*20

\*Размеры: без учёта разъёмов

Модель	Частота (Гц)	Мощн. (Вт)	Внос. потери (дБ, макс.)	Изоляция (дБ, мин.)	Ампл. баланс (±дБ, макс.)	Фаз. баланс (±°, макс.)	КСВН (макс.)	Разъём	Размеры (мм)
DM2-2000-4000-K3-N	2-4	300	0,5	18	0,2	2	1,3	N	70*52*22
DM2-2000-6000-30-S	2-6	30	0,5	20	0,2	3	1,25	SMA	28*28*10
DM2-2000-6000-30-N	2-6	30	0,6	20	0,2	3	1,25	N	43*29*20
DM2-2000-8000-30-S	2-8	30	0,6	20	0,2	3	1,3	SMA	28*28*10
DM2-2000-8000-30-N	2-8	30	0,8	18	±0,2	3	1,3	N	43*29*20
DM2-2000-9000-30-S	2-9	30	0,6	20	0,2	3	1,25	SMA	34*28*10
DM2-2000-12000-20-S	2-12	20	1,0	18	0,3	4	1,4	SMA	47*24*10
DM2-2000-18000-20-S	2-18	20	1,0	18	0,3	4	1,4	SMA	47*24*10
DM2-2000-40000-20-K	2-40	20	1,8	16	0,4	6	1,8	2,92 мм	42*26*10
DM2-2400-2500-K3-S	2,4-2,5	300	0,3	30	0,2	2	1,25	SMA	70*50*14
DM2-2400-2500-K2-S	2,4-2,5	200	0,3	30	0,2	2	1,25	SMA	70*50*14
DM2-2500-4000-K2-N	2,5-4	200	0,6	18	0,2	3	1,35	N	58*52*22
DM2-3000-6000-30-S	3-6	30	0,4	22	0,2	2	1,2	SMA	28*28*10
DM2-3000-8000-30-S	3-8	30	0,6	22	0,1	1	1,2	SMA	28*28*10
DM2-3000-13000-5-S	3-13	5	1,2	18	0,3	5	1,5	SMA	47*24*10
DM2-3400-3800-30-N	3,4-3,8	30	0,3	20	0,2	2	1,2	N	54*40*20
DM2-3400-3800-K1-N	3,4-3,8	100	0,3	20	0,2	2	1,2	N	62*54*20
DM2-4000-5000-30-S	4-5	30	0,4	22	0,2	2	1,25	SMA	28*28*10
DM2-4000-6000-30-S	4-6	30	0,4	20	0,2	2	1,2	SMA	28*28*10
DM2-4000-8000-30-S	4-8	30	0,5	20	0,2	2	1,25	SMA	28*28*10
DM2-4000-8000-30-N	4-8	30	0,5	20	0,2	2	1,25	N	43*29*20
DM2-4000-12000-20-S	4-12	20	0,8	18	0,2	3	1,25	SMA	38*28*10
DM2-4900-5900-30-S	4,9-5,9	30	0,4	20	0,2	2	1,25	SMA	36*34*12
DM2-5000-6000-K2-N	5-6	200	0,5	20	0,2	3	1,25	N	50*36*20
DM2-5000-12000-20-S	5-12	20	0,6	18	0,3	3	1,25	SMA	28*28*10
DM2-5150-5850-50-N	5,15-5,85	50	0,5	20	0,2	3	1,25	N	44*36*20
DM2-5150-5850-K2-N	5,15-5,85	200	0,6	20	0,2	3	1,25	N	52*50*20
DM2-5200-5900-K1-S	5,2-5,9	100	0,4	20	0,2	2	1,25	SMA	60*45*15
DM2-6000-18000-20-S	6-18	20	0,8	18	0,3	4	1,4	SMA	30*24*10
DM2-6000-40000-20-K	6-40	20	1,4	16	0,5	5	1,7	2,92 мм	26*19*10
DM2-7000-8500-30-S	7-8,5	30	0,4	20	0,2	2	1,25	SMA	28*28*10
DM2-7000-9000-30-S	7-9	30	0,3	20	0,2	2	1,25	SMA	28*28*10
DM2-8000-12000-20-S	8-12	20	0,5	18	0,2	3	1,25	SMA	28*28*10
DM2-8000-30000-20-K	8-30	20	1,2	16	0,4	4	1,5	2,92 мм	26*19*10
DM2-10000-43000-20-K	10-43	20	1,3	12	0,4	5	1,6	2,92 мм	26*19*10
DM2-10000-43300-20-K	10-43,3	20	1,6	14	0,5	6	1,6	2,92 мм	26*19*10
DM2-10700-12750-20-S	10,7-12,75	20	0,6	18	0,3	3	1,3	SMA	28*28*10
DM2-18000-26500-20-K	18-26,5	20	0,6	16	0,4	4	1,5	2,92 мм	26*19*10
DM2-18000-40000-20-K	18-40	20	1,0	16	0,4	5	1,5	2,92 мм	26*19*10
DM2-20000-22000-20-K	20-22	20	1,0	18	0,4	4	1,4	2,92 мм	26*19*10
DM2-20000-40000-20-K	20-40	20	1,2	16	0,4	5	1,5	2,92 мм	26*19*10
DM2-23100-23300-10-K	23,1-23,3	10	0,8	18	0,3	3	1,5	2,92 мм	26*19*10

\*Размеры: без учёта разъёмов

Модель	Частота (ГГц)	Мощн. (Вт)	Внос. потери (дБ, макс.)	Изоляция (дБ, мин.)	Ампл. баланс (±дБ, макс.)	Фаз. баланс (±°, макс.)	КСВН (макс.)	Разъём	Размеры (мм)
DM2-24000-43500-20-K	24~43,5	20	1,3	16	0,4	5	1,7	2,92 мм	26*19*10
DM2-24250-52600-20-V	24,25~52,6	20	1,5	17	0,5	5	1,7	1,85 мм	25,4*15,2*12,7
DM2-25500-25600-1-K	25,5~25,6	1	0,8	18	0,3	3	1,5	2,92 мм	26*19*10
DM2-26000-31000-20-K	26~31	20	1,0	16	0,4	4	1,5	2,92 мм	26*19*10
DM2-26000-40000-20-K	26~40	20	1,2	16	0,4	4	1,5	2,92 мм	26*19*10
DM2-27000-52000-10-2	27~52	10	1,8	14	0,6	6	1,8	2,4 мм	26*19*10

\*Размеры: без учёта разъёмов

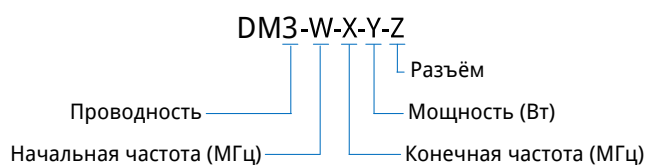

**Внешняя среда**  
 Диапазон рабочих температур: -35~+75 °С  
 Импеданс: 50 Ом

Модель	Частота (ГГц)	Мощн. (Вт)	Внос. потери (дБ, макс.)	Изоляция (дБ, мин.)	Ампл. баланс (±дБ, макс.)	Фаз. баланс (±°, макс.)	КСВН (макс.)	Разъём	Размеры (мм)
DM3-0-3000-2-S	DC-3	2	9,5±0,6	9,5	0,6	-	1,25	SMA	25,4*22,2*16
DM3-0-6000-2-S	DC-6	2	11,0	9	0,7	10	1,4	SMA	29,3*25,4*16
DM3-10-500-1-S	0,01~0,5	1	1,4	16	0,6	6	1,6	SMA	60*48*12
DM3-80-300-20-S	0,08~0,3	20	1,0	18	0,4	5	1,3	SMA	186*102*12
DM3-100-200-K1-N	0,1~0,2	100	0,5	18	0,3	3	1,25	N	305*120*22
DM3-100-350-30-S	0,1~0,35	30	0,8	20	0,4	4	1,25	SMA	240*108*14
DM3-100-400-30-N	0,1~0,4	30	0,6	18	0,5	5	1,3	N	228*108*20
DM3-100-400-50-N	0,1~0,4	50	0,6	18	0,6	5	1,3	N	228*165*20
DM3-100-1000-30-S	0,1~1	30	1,8	18	0,8	8	1,35	SMA	186*72*14
DM3-114-178-K3-N	0,114~0,178	300	1,0	20	0,5	6	1,3	N	280*172*22
DM3-134-3700-30-N	0,134~3,7	30	3,8	18	0,9	10	1,5	N	280*68*20
DM3-136-174-K3-N	0,136~0,174	300	0,8	20	0,3	3	1,25	N	326*172*22
DM3-138-960-50-N	0,138~0,96	50	1,2	18	0,6	6	1,3	N	148*115*20
DM3-200-250-30-S	0,2~0,25	30	1,0	20	0,4	4	1,25	SMA	164*64*14
DM3-200-2000-30-S	0,2~2	30	1,8	20	0,8	8	1,3	SMA	143*60*12
DM3-225-2500-20-S	0,225~2,5	20	1,8	20	0,8	8	1,4	SMA	136*56*12
DM3-336-366-30-N	0,336~0,366	30	0,6	20	0,3	3	1,25	N	195*74*20
DM3-380-470-K3-N	0,38~0,47	300	0,8	20	0,3	3	1,25	N	164*155*22
DM3-380-40000-20-K	0,38~40	20	4,5	17	0,9	10	1,7	2,92 мм	254*40,6*12,7
DM3-400-1000-30-S	0,4~1	30	0,6	20	0,4	5	1,3	SMA	112*90*14
DM3-400-6000-20-S	0,4~6	20	2,8	18	0,8	8	1,4	SMA	130*50*12
DM3-400-6000-20-N	0,4~6	20	2,8	18	0,8	8	1,5	N	130*74*20
DM3-433-30-30-N	0,433	30	0,5	22	0,3	3	1,2	N	100*70*20
DM3-440-900-60-N	0,44~0,9	60	0,8	18	0,4	6	1,35	N	100*100*20
DM3-480-500-30-N	0,48~0,5	30	0,3	20	0,3	3	1,2	N	90*78*20
DM3-480-500-50-N	0,48~0,5	50	0,3	20	0,3	3	1,2	N	100*90*20
DM3-500-700-K15-S	0,5~0,7	150	0,6	18	0,5	6	1,3	SMA	108*86*14
DM3-500-3000-30-S	0,5~3	30	1,0	18	0,5	5	1,3	SMA	90*48*12
DM3-500-6000-30-S	0,5~6	30	2,8	18	0,8	8	1,5	SMA	130*50*12
DM3-500-6000-30-N	0,5~6	30	2,8	18	0,8	8	1,5	N	130*74*20
DM3-500-8000-20-S	0,5~8	20	2,2	17	1	10	1,5	SMA	160*52*12
DM3-555-3400-30-N	0,555~3,4	30	1,0	20	0,7	7	1,25	N	136*78*20
DM3-600-6000-30-S	0,6~6	30	2,6	20	0,8	8	1,5	SMA	130*50*12
DM3-600-6000-30-N	0,6~6	30	2,8	20	0,8	8	1,5	N	130*74*20

\*Размеры: без учёта разъёмов

Модель	Частота (Гц)	Мощн. (Вт)	Внос. потери (дБ, макс.)	Изоляция (дБ, мин.)	Ампл. баланс (±дБ, макс.)	Фаз. баланс (±°, макс.)	КСВН (макс.)	Разъём	Размеры (мм)
DM3-698-2700-50-N	0,698~2,7	50	0,6	20	0,4	4	1,25	N	77*94*19
DM3-698-6000-30-N	0,698~6	30	2,0	18	0,8	8	1,5	N	130*74*18
DM3-700-1100-10-S	0,7~1,1	10	1,0	20	0,6	-	1,35	SMA	86,5*45*12
DM3-700-4000-30-S	0,7~4	30	1,2	20	0,5	5	1,3	SMA	94*50*12
DM3-700-4000-30-N	0,7~4	30	1,4	20	0,5	5	1,3	N	94*74*20
DM3-700-5000-30-N	0,7~5	30	1,5	18	0,8	8	1,4	N	138*74*22
DM3-800-2500-K2-N	0,8~2,5	200	0,5	20	0,3	4	1,2	N	81*45*22
DM3-800-2500-K2-7	0,8~2,5	200	0,5	20	0,3	4	1,2	7/16DIN	89*53*28
DM3-1000-3000-30-N	1~3	30	1,2	20	0,5	5	1,3	N	94*72*20
DM3-1100-1700-30-S	1,1~1,7	30	0,4	20	0,4	4	1,25	SMA	68*50*10
DM3-1100-1700-30-T	1,1~1,7	30	0,5	20	0,4	4	1,25	TNC	72*72*20
DM3-2000-3000-20-S	2~3	20	0,5	18	0,5	5	1,3	SMA	55*50*12
DM3-2000-4000-20-S	2~4	20	0,5	18	0,5	5	1,3	SMA	55*50*12
DM3-2000-8000-20-S	2~8	20	1,0	18	0,5	5	1,4	SMA	66,5*37,5*10
DM3-2000-8000-20-N	2~8	20	1,2	18	0,5	6	1,4	N	76*70*20
DM3-2000-9000-30-S	2~9	30	1,5	18	0,5	5	1,5	SMA	66,5*37,5*10
DM3-2000-18000-20-S	2~18	20	1,6	16	0,6	10	1,7	SMA	70*39*10
DM3-3400-3800-30-N	3,4~3,8	30	0,5	20	0,5	5	1,25	N	78*68*20
DM3-6000-18000-20-S	6~18	20	1,2	18	0,6	6	1,5	SMA	51*38*10
DM3-7000-8000-20-S	7~8	20	1,0	20	0,4	4	1,3	SMA	66,5*37,5*10
DM3-8000-12000-20-S	8~12	20	1,0	18	0,5	5	1,4	SMA	51*38*10
DM3-9000-11000-20-S	9~11	20	0,8	18	0,5	5	1,4	SMA	51*38*10
DM3-16000-18000-20-S	16~18	20	0,8	18	0,5	5	1,4	SMA	51*38*10
DM3-26000-31000-20-K	26~31	20	1,5	16	0,6	6	1,5	2,92 мм	39*25,4*10

\*Размеры: без учёта разъёмов

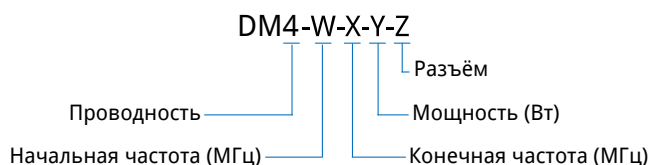

### Внешняя среда

Диапазон рабочих температур: -35~+75 °С

Импеданс: 50 Ом

Модель	Частота (ГГц)	Мощн. (Вт)	Внос. потери (дБ, макс.)	Изоляция (дБ, мин.)	Ампл. баланс (±дБ, макс.)	Фаз. баланс (±°, макс.)	КСВН (макс.)	Разъём	Размеры (мм)
DM4-0-1000-2-S	DC~1	2	12,8	11,8	0,5	8	1,2	SMA	25,4*22,2*16
DM4-0-3000-2-S	DC~3	2	13,0	12	0,6	10	1,3	SMA	25,4*22,2*16
DM4-0-4000-2-S	DC~4	2	13,5	11	0,7	15	1,4	SMA	25,4*22,2*16
DM4-0-6000-2-S	DC~6	2	12±1,0	12	0,8	-	1,4	SMA	25,4*22,2*16
DM4-0-6000-2-N	DC~6	2	13,0	12	0,8	12	1,5	N	44*38,1*20
DM4-0-8000-2-S	DC~8	2	12±1,5	12	0,8	-	1,5	SMA	25,4*22,2*16
DM4-0-10000-R5-S	DC~10	0,5	12±2,0	-	1	-	1,5	SMA	54*32*12
DM4-0-18000-R5-S	DC~18	0,5	12±2,8	-	-	-	1,8	SMA	54*32*12
DM4-5-1000-R5-N	0,005~1	0,5	2,0	16	0,8	5	1,5	N	108*40*22
DM4-10-100-R5-S	0,01~0,1	0,5	1,2	18	0,4	4	1,4	SMA	108*40*12
DM4-10-100-R5-B	0,01~0,1	0,5	1,5	18	0,6	4	1,3	BNC	108*40*22
DM4-40-900-R5-N	0,04~0,9	0,5	1,8	18	0,8	4	1,4	N	108*40*22
DM4-70-2000-30-B	0,07~2	30	5,8	18	0,4	4	1,3	BNC	208*178*18
DM4-80-500-30-S	0,08~0,5	30	11,5	20	0,2	3	1,25	SMA	170*110*12
DM4-100-400-30-S	0,1~0,4	30	1,2	20	0,3	3	1,25	SMA	140*120*10
DM4-100-500-30-S	0,1~0,5	30	5,0	20	0,3	4	1,3	SMA	418*170*14
DM4-100-500-50-N	0,1~0,5	50	1,0	20	0,2	3	1,25	N	252*126*22
DM4-100-500-K3-N-20	0,1~0,5	300	0,8	20	0,2	3	1,25	N	270*224*22
DM4-100-500-K3-N-K1	0,1~0,5	300	0,8	20	0,2	3	1,25	N	270*224*24
DM4-100-500-K5-7	0,1~0,5	500	0,6	20	0,2	2	1,3	7/16 (DIN)	284*228*35
DM4-100-1000-30-S	0,1~1	30	1,8	18	0,3	4	1,25	SMA	120*118*10
DM4-100-2000-30-S	0,1~2	30	3,4	20	0,3	4	1,3	SMA	156*118*10
DM4-100-3000-30-S	0,1~3	30	5,6	18	0,3	4	1,3	SMA	226*90*12
DM4-118-138-K5-N	0,118~0,138	500	0,5	25	0,2	2	1,2	N	278*175*20
DM4-120-150-50-N	0,12~0,15	50	0,5	20	0,2	3	1,2	N	168*162*20
DM4-120-560-50-N	0,12~0,56	50	1,0	20	0,2	3	1,2	N	202*142*20
DM4-134-3700-30-N	0,134~3,7	30	4,2	18	0,4	4	1,4	N	215*96*20
DM4-136-174-K3-N	0,136~0,174	300	0,4	20	0,2	2	1,2	N	255*208*22
DM4-138-960-50-N	0,138~0,96	50	1,0	18	0,2	3	1,25	N	172*132*20
DM4-150-960-50-N	0,15~0,96	50	1,4	20	0,4	4	1,4	N	214*132*20
DM4-150-2500-30-S	0,15~2,5	30	2,8	18	0,3	4	1,25	SMA	142*102*10
DM4-200-250-30-S	0,2~0,25	30	0,5	20	0,3	3	1,2	SMA	118*112*14
DM4-200-500-K3-N	0,2~0,5	300	0,5	20	0,3	3	1,2	N	255*150*20
DM4-200-2000-30-S	0,2~2	30	1,6	20	0,3	3	1,3	SMA	114*80*12

\*Размеры: без учёта разъёмов

Модель	Частота (Гц)	Мощн. (Вт)	Внос. потери (дБ, макс.)	Изоляция (дБ, мин.)	Ампл. баланс (±дБ, макс.)	Фаз. баланс (±°, макс.)	КСВН (макс.)	Разъём	Размеры (мм)
DM4-200-4000-30-S	0,2-4	30	3,2	18	0,4	4	1,45	SMA	164*72*12
DM4-200-6000-30-S	0,2-6	30	4,2	18	0,4	4	1,4	SMA	140*92*12
DM4-245-255-K1-S	0,245-0,255	100	0,5	25	0,2	3	1,25	SMA	88*53*10
DM4-250-6000-30-S	0,25-6	30	3,5	18	0,3	4	1,3	SMA	127*86*12
DM4-300-1000-K3-N	0,3-1	300	0,4	18	0,3	3	1,25	N	230*124*20
DM4-300-3000-30-S	0,3-3	30	1,2	20	0,3	4	1,3	SMA	93*85*12
DM4-300-6000-30-S	0,3-6	30	3,5	20	0,4	4	1,4	SMA	108*92*12
DM4-350-800-50-N	0,35-0,8	50	0,5	18	0,3	3	1,25	N	106*104*20
DM4-350-830-K15-B	0,35-0,83	150	0,8	20	0,3	3	1,3	BNC	202*116*20
DM4-350-3800-30-S	0,35-3,8	30	1,6	18	0,3	4	1,3	SMA	102*68*12
DM4-350-3800-30-N	0,35-3,8	30	1,8	18	0,3	4	1,3	N	102*91*20
DM4-380-460-K1-7	0,38-0,46	100	0,5	20	0,3	3	1,25	7/16 (DIN)	150*118*30
DM4-380-470-K3-N	0,38-0,47	300	0,4	20	0,2	2	1,2	N	184*148*22
DM4-400-470-30-S	0,4-0,47	30	0,5	20	0,3	3	1,2	SMA	114*110*14
DM4-400-1000-30-N	0,4-1	30	0,5	20	0,3	3	1,25	N	114*110*22
DM4-400-1000-K1-N	0,4-1	100	0,5	20	0,3	3	1,25	N	150*110*22
DM4-400-1000-K2-N	0,4-1	200	0,6	18	0,3	3	1,3	N	160*125*22
DM4-400-2000-30-S	0,4-2	30	1,0	20	0,3	3	1,2	SMA	87*72*12
DM4-400-4000-30-S	0,4-4	30	1,6	20	0,3	4	1,3	SMA	88*70*12
DM4-400-6000-30-S	0,4-6	30	2,4	20	0,3	4	1,3	SMA	127*64*12
DM4-400-6000-30-N	0,4-6	30	2,0	18	0,3	4	1,3	N	100*82*20
DM4-400-6000-35-S	0,4-6	35	2,2	20	0,3	4	1,3	SMA	208*64*12
DM4-400-8000-30-S	0,4-8	30	2,5	20	0,3	4	1,4	SMA	132*64*12
DM4-400-8000-30-N	0,4-8	30	3,6	18	0,3	4	1,4	N	132*86*20
DM4-450-6000-30-S	0,45-6	30	2,4	20	0,2	4	1,3	SMA	112*64*12
DM4-500-1000-30-S	0,5-1	30	0,6	20	0,3	3	1,3	SMA	65*63*12
DM4-500-1000-30-N	0,5-1	30	0,8	22	0,3	3	1,3	N	97*44*20
DM4-500-2000-30-S	0,5-2	30	1,0	20	0,3	4	1,25	SMA	68*64*12
DM4-500-2000-K2-N	0,5-2	200	0,7	20	0,4	4	1,25	N	152*150*20
DM4-500-3000-30-S	0,5-3	30	1,0	20	0,3	4	1,2	SMA	82*65*12
DM4-500-4000-K1-S	0,5-4	100	2,0	18	0,3	4	1,4	SMA	178*85*14
DM4-500-4000-K1-N	0,5-4	100	2,0	18	0,3	4	1,4	N	182*98*20
DM4-500-6000-30-S	0,5-6	30	1,8	20	0,3	4	1,3	SMA	100*62*12
DM4-500-6000-30-N	0,5-6	30	2,0	20	0,3	4	1,3	N	100*86*20
DM4-500-18000-20-S	0,5-18	20	2,5	15	0,4	8	2,1	SMA	163*68*10
DM4-500-26500-20-S	0,5-26,5	20	5,2	16	0,4	6	1,6	SMA	158*56,5*12,7
DM4-555-3400-30-N	0,555-3,4	30	1,2	18	0,3	4	1,25	N	112*110*20
DM4-600-2000-30-S	0,6-2	30	0,8	20	0,3	3	1,25	SMA	72*62*12
DM4-600-3000-50-S	0,6-3	50	1,0	18	0,3	4	1,3	SMA	108*85*12
DM4-600-3600-K1-S	0,6-3,6	100	2,0	10	0,3	4	1,3	SMA	128*85*12
DM4-600-8000-30-S	0,6-8	30	2,2	20	0,3	4	1,3	SMA	110*58*10
DM4-698-2700-50-N	0,698-2,7	50	0,8	20	0,4	4	1,3	N	94*77*19

\*Размеры: без учёта разъёмов

Модель	Частота (Гц)	Мощн. (Вт)	Внос. потери (дБ, макс.)	Изоляция (дБ, мин.)	Ампл. баланс (±дБ, макс.)	Фаз. баланс (±°, макс.)	КСВН (макс.)	Разъём	Размеры (мм)
DM4-698-4000-K15-N	0,698~4	150	1,5	18	0,4	4	1,4	N	140*102*22
DM4-698-4000-50-4	0,698~4	50	1,5	20	0,3	4	1,3	4,3/10	178*128*30
DM4-700-1100-30-S	0,7~1,1	30	0,4	22	0,3	3	1,2	SMA	66*66*12
DM4-700-2000-30-N	0,7~2	30	0,6	20	0,3	3	1,2	N	100*45*20
DM4-700-2700-30-S	0,7~2,7	30	0,6	18	0,3	4	1,25	SMA	64*52*12
DM4-700-3000-30-S	0,7~3	30	0,8	20	0,3	4	1,2	SMA	72*60*12
DM4-700-4000-30-S	0,7~4	30	1,0	20	0,3	3	1,3	SMA	66*66*12
DM4-700-4000-30-N	0,7~4	30	1,0	20	0,4	4	1,3	N	98*74*20
DM4-700-4700-30-N	0,7~4,7	30	1,6	20	0,3	4	1,3	N	100*92*20
DM4-700-5000-30-N	0,7~5	30	2,0	18	0,3	5	1,4	N	130*130*22
DM4-750-1710-30-S	0,75~1,71	30	0,4	20	0,3	3	1,2	SMA	64*52*12
DM4-800-2500-30-S	0,8~2,5	30	0,6	20	0,3	4	1,2	SMA	56*50*12
DM4-800-2500-K2-7	0,8~2,5	200	0,8	20	0,3	4	1,3	7/16 (DIN)	138*95*28
DM4-800-2700-30-S	0,8~2,7	30	0,6	20	0,3	4	1,25	SMA	64*52*12
DM4-800-4200-K2-N	0,8~4,2	200	18,0	18	0,4	4	1,4	N	152*108*20
DM4-800-5000-20-S	0,8~5	20	1,0	18	0,15	2	1,3	SMA	120*72*12
DM4-850-2150-30-N	0,85~2,15	30	0,6	22	0,3	3	1,2	N	114*50*22
DM4-950-2150-30-S	0,95~2,15	30	3,0	30	0,2	3	1,2	SMA	92*72*12
DM4-950-2150-30-NS	0,95~2,15	30	3,0	30	0,3	3	1,2	N и SMA	106*70*20
DM4-1000-2000-30-S	1~2	30	0,6	25	0,3	3	1,3	SMA	64*52*12
DM4-1000-2000-30-N	1~2	30	0,8	20	0,3	3	1,3	N	97*44*20
DM4-1000-2500-K1-N	1~2,5	100	0,6	18	0,3	4	1,25	N	114*110*22
DM4-1000-2500-K1-NS	1~2,5	100	0,6	18	0,3	4	1,25	N и SMA	114*110*22
DM4-1000-3000-30-S	1~3	30	0,6	20	0,3	3	1,3	SMA	56*43*10
DM4-1000-4000-30-S	1~4	30	0,8	20	0,3	3	1,3	SMA	56*43*10
DM4-1000-6000-30-S	1~6	30	1,2	20	0,3	4	1,3	SMA	60*55*12
DM4-1000-8000-30-S	1~8	30	1,5	20	0,4	5	1,4	SMA	70,5*56*10
DM4-1000-18000-20-S	1~18	20	3,0	16	0,5	6	1,55	SMA	99*71*10
DM4-1100-1700-20-B	1,1~1,7	30	0,5	20	0,3	3	1,2	BNC	102*72*20
DM4-1100-1700-20-T	1,1~1,7	30	0,5	20	0,3	3	1,2	TNC	102*72*20
DM4-1100-1700-20-N	1,1~1,7	30	0,5	20	0,3	3	1,2	N	102*72*20
DM4-1100-2700-K1-S	1,1~2,7	100	0,6	18	0,3	4	1,25	SMA	110*100*11
DM4-1300-2400-30-S	1,3~2,4	30	0,5	22	0,1	1	1,2	SMA	64*52*12
DM4-1900-5800-30-S	1,9~5,8	30	0,5	20	0,3	4	1,25	SMA	56*50*12
DM4-2000-2400-30-N	2~2,4	30	0,5	20	0,3	3	1,25	N	97*40*20
DM4-2000-4000-30-S	2~4	30	0,6	20	0,3	3	1,25	SMA	65*36*12
DM4-2000-6000-K4-NS	2~6	400	0,8	15	0,5	10	1,6	N и SMA	210*64,2*30
DM4-2000-6000-30-S	2~6	30	0,6	22	0,3	4	1,25	SMA	56*50*12
DM4-2000-6000-30-N	2~6	30	1,0	20	0,3	4	1,25	N	97*49*20
DM4-2000-6000-50-S	2~6	50	1,5	18	0,3	4	1,35	SMA	94*60*10
DM4-2000-8000-30-S	2~8	30	1,2	18	0,3	4	1,4	SMA	56*50*10
DM4-2000-8000-30-N	2~8	30	1,2	18	0,3	4	1,4	N	97*49*20

\*Размеры: без учёта разъёмов

Модель	Частота (Гц)	Мощн. (Вт)	Внос. потери (дБ, макс.)	Изоляция (дБ, мин.)	Ампл. баланс (±дБ, макс.)	Фаз. баланс (±°, макс.)	КСВН (макс.)	Разъём	Размеры (мм)
DM4-2000-9000-30-S	2~9	30	1,8	18	0,3	4	1,4	SMA	56*56*10
DM4-2000-12000-20-S	2~12	20	1,6	17	0,4	5	1,5	SMA	69*60*10
DM4-2000-18000-20-S	2~18	20	2,0	17	0,4	6	1,5	SMA	69*60*10
DM4-2000-26500-20-S	2~26,5	20	2,6	16	0,5	6	1,7	SMA	73*59*10
DM4-2000-26500-20-K	2~26,5	20	2,6	16	0,5	6	1,7	2,92 мм	73*59*10
DM4-2000-40000-20-K	2~40	20	3,0	15	0,5	10	2,1	2,92 мм	52*46*10
DM4-2400-5900-50-N	2,4~5,9	50	0,6	18	0,2	3	1,3	N	110*70*22
DM4-2400-5900-K1-N	2,4~5,9	100	1,0	18	0,3	4	1,25	N	110*108*22
DM4-2400-6000-K1-N	2,4~6	100	1,2	18	0,3	4	1,3	N	110*108*22
DM4-2400-6000-K1-NS	2,4~6	100	1,2	18	0,3	4	1,3	N и SMA	110*108*22
DM4-2500-4000-K2-N	2,5~4	200	1,0	18	0,3	4	1,35	N	108*102*22
DM4-2600-3500-K15-N	2,6~3,5	150	0,5	18	0,2	3	1,25	N	115*104*22
DM4-3000-5000-K1-N	3~5	100	0,8	18	0,3	4	1,25	N	110*108*22
DM4-3400-3800-30-N	3,4~3,8	30	0,5	18	0,2	3	1,25	N	110*63*20
DM4-3400-3800-K1-N	3,4~3,8	100	0,6	20	0,2	3	1,25	N	110*102*20
DM4-3400-4800-30-SN	3,4~4,8	30	0,8	25	0,3	3	1,25	SMA и N	105*50*20
DM4-4000-8000-30-S	4~8	30	0,6	18	0,3	3	1,3	SMA	65*36*12
DM4-4000-12000-20-S	4~12	20	1,2	18	0,2	4	1,4	SMA	60*54*10
DM4-5500-6000-30-SM	5,5~6	30	0,6	20	0,3	4	1,3	SMA	56*43*10
DM4-6000-11000-20-S	6~11	20	1,0	18	0,3	4	1,3	SMA	60*58*10
DM4-6000-18000-20-S	6~18	20	1,2	18	0,3	6	1,5	SMA	50,5*45*10
DM4-6000-18000-50-S	6~18	50	1,5	18	0,4	5	1,6	SMA	91*45*10
DM4-6900-7400-30-S	6,9~7,4	30	0,5	20	0,3	3	1,25	SMA	60*36*10
DM4-7000-8500-30-S	7~8,5	30	0,6	20	0,3	3	1,3	SMA	60*36*10
DM4-7000-9000-30-S	7~9	30	0,6	18	0,3	3	1,3	SMA	60*36*10
DM4-8000-12000-20-S	8~12	20	1,0	18	0,4	5	1,4	SMA	60*54*10
DM4-8000-30000-20-K	8~30	20	1,6	16	0,4	4	1,5	2,92 мм	52*35*10
DM4-10000-26500-20-K	10~26,5	20	1,5	16	0,4	4	1,5	2,92 мм	52*35*10
DM4-10000-40000-20-K	10~40	20	1,5	16	0,4	6	1,5	2,92 мм	52,3*38,1*10
DM4-10700-12750-20-S	10,7~12,75	20	1,0	18	0,4	5	1,4	SMA	54*48*10
DM4-10900-12700-20-S	10,9~12,7	20	1,0	18	0,4	5	1,4	SMA	60*50*10
DM4-10900-12700-20-N	10,9~12,7	20	1,0	18	0,4	5	1,4	N	97*49*20
DM4-12000-15000-20-S	12~15	20	1,0	18	0,3	4	1,4	SMA	54*50*10
DM4-13750-14500-20-S	13,75~14,5	20	1,0	18	0,4	5	1,4	SMA	60*50*10
DM4-13750-14500-20-N	13,75~14,5	20	1,0	18	0,4	5	1,4	N	97*49*20
DM4-15000-17000-20-S	15~17	20	1,2	18	0,4	4	1,4	SMA	54*48*10
DM4-18000-26500-20-K	18~26,5	20	1,6	16	0,4	6	1,6	2,92 мм	52,3*38,1*10
DM4-18000-40000-20-K	18~40	20	1,6	16	0,4	8	1,5	2,92 мм	52*35*10
DM4-18000-50000-20-2	18~50	20	2,5	15	0,6	10	1,8	2,4 мм	52*24*10
DM4-24000-40000-20-K	24~40	20	1,6	16	0,4	8	1,8	2,92 мм	52*35*10
DM4-25000-50000-20-V	25~50	20	2,0	15	0,6	10	1,8	1,85 мм	52*24*10
DM4-26000-31000-20-K	26~31	20	1,4	16	0,4	6	1,5	2,92 мм	52*35*10
DM4-34000-36000-20-K	34~36	20	1,4	16	0,4	5	1,5	2,92 мм	52,3*38,1*10

\*Размеры: без учёта разъёмов

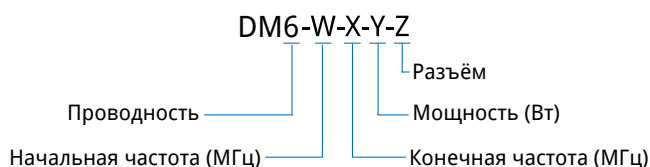

### Внешняя среда

Диапазон рабочих температур: -35~+75 °С

Импеданс: 50 Ом

Модель	Частота (ГГц)	Мощн. (Вт)	Внос. потери (дБ, макс.)	Изоляция (дБ, мин.)	Ампл. баланс (±дБ, макс.)	Фаз. баланс (±°, макс.)	КСВН (макс.)	Разъём	Размеры (мм)
DM6-0-1000-1-S	DC~1	1	16±1,5	16	0,6	-	1,2	SMA	33,7*32,9*16
DM6-0-6000-2-S	DC~6	2	17±1	16	1,2	-	1,5	SMA	33,7*32,9*16
DM6-0-8000-2-S	DC~8	2	18±1	16	1,5	-	1,5	SMA	33,7*32,9*16
DM6-0-10000-R5-S	DC~10	0,5	16±3,5	-	3	-	1,7	SMA	80*40*12
DM6-400-4000-30-SN	0,4~4	30	3,0	18	0,9	10	1,3	SMA и N	138*132*20
DM6-500-3000-50-S	0,5~3	50	2,6	18	1,5	20	1,5	SMA	118*105*12
DM6-500-6000-30-S	0,5~6	30	3,0	18	0,8	8	1,5	SMA	150*94*12
DM6-500-6000-30-N	0,5~6	30	4,0	18	1	10	1,5	N	150*142*20
DM6-500-8000-20-S	0,5~8	20	3,5	17	1	10	1,55	SMA	220*94*12
DM6-700-2700-40-S	0,7~2,7	40	1,0	20	0,5	6	1,3	SMA	124*98*12
DM6-700-4000-30-S	0,7~4	30	1,6	18	0,8	8	1,4	SMA	110*80*12
DM6-800-2500-20-S	0,8~2,5	20	1,0	20	0,4	5	1,3	SMA	88*85*14
DM6-800-2700-30-N	0,8~2,7	30	1,4	18	0,5	6	1,35	N	150*95*20
DM6-800-3000-30-S	0,8~3	30	1,2	20	0,5	6	1,3	SMA	88*85*12
DM6-1000-1700-30-S	1~1,7	30	1,0	20	0,4	5	1,3	SMA	85*65*12
DM6-1000-1700-30-N	1~1,7	30	1,0	20	0,4	4	1,3	N	155*98*20
DM6-1000-1700-30-T	1~1,7	30	1,0	20	0,4	4	1,3	TNC	155*98*20
DM6-1000-2000-30-N	1~2	30	1,2	20	0,5	5	1,3	N	156*76*20
DM6-1000-8000-20-S	1~8	20	1,8	18	0,5	6	1,5	SMA	130*80*10
DM6-1500-5000-20-S	1,5~5	20	1,0	18	0,4	5	1,35	SMA	88*83*10
DM6-2000-6000-30-S	2~6	30	1,0	20	0,5	6	1,35	SMA	88*83*10
DM6-2000-8000-30-S	2~8	30	1,2	20	0,5	6	1,35	SMA	88*83*10
DM6-2000-18000-20-S	2~18	20	2,6	16	0,6	8	1,5	SMA	109*76*10
DM6-3700-4900-20-SP	3,7~4,9	20	0,5	20	0,3	1,2	1,25	SMA и SMP	66*58*10
DM6-4000-8000-30-S	4~8	30	1,0	20	0,5	5	1,4	SMA	83*68*10
DM6-8000-17000-20-S	8~17	20	1,5	18	0,8	8	1,7	SMA	70,5*50*10

\*Размеры: без учёта разъёмов

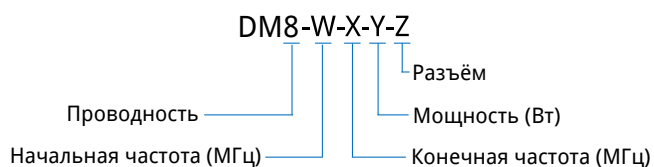
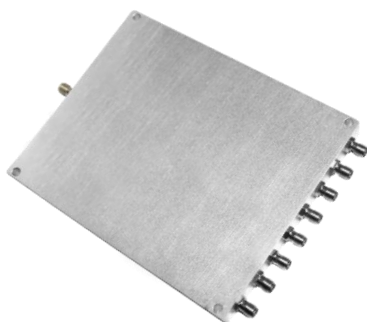

### Внешняя среда

Диапазон рабочих температур: -35~+75 °С

Импеданс: 50 Ом

Модель	Частота (ГГц)	Мощн. (Вт)	Внос. потери (дБ, макс.)	Изоляция (дБ, мин.)	Ампл. баланс (±дБ, макс.)	Фаз. баланс (±°, макс.)	КСВН (макс.)	Разъём	Размеры (мм)
DM8-0-2000-2-N	DC~2	2	22,0	20	0,4	5	1,3	N	196*60*20
DM8-0-3000-2-S	DC~3	2	18,5	17	0,5	5	1,3	SMA	120*60*12
DM8-0-3000-2-N	DC~3	2	23,0	20	0,6	8	1,3	N	196*60*20
DM8-0-4000-2-S	DC~4	2	19,5	17	0,8	8	1,4	SMA	120*60*12
DM8-0-6000-2-S	DC~6	2	18±2,5	18	1,2	-	1,5	SMA	43,2*42,5*16
DM8-0-8000-2-S	DC~8	2	20±1,5	18	1,8	-	1,6	SMA	43,2*42,5*16
DM8-0-10000-R5-S	DC~10	0,5	18±2,8	-	2	-	1,6	SMA	106*50*12
DM8-0-18000-1-S	DC~18	1	23,0	18	1,4	-	2,5	SMA	92,5*60,5*10
DM8-5-1000-1-S	0,005~1	1	3,0	18	0,5	10	1,5	SMA	120*32*13
DM8-10-100-1-S	0,01~0,1	1	1,0	20	0,4	4	1,3	SMA	120*32*13
DM8-30-3000-2-S	0,03~3	2	18,5	17	0,5	5	1,3	SMA	120*60*12
DM8-80-500-30-S	0,08~0,5	30	1,8	18	0,2	3	1,3	SMA	202*166*10
DM8-80-4000-30-S	0,08~4	30	6,6	13	0,4	8	1,55	SMA	332*164*12
DM8-98-102-30-N	0,098~0,102	30	0,8	20	0,2	3	1,2	N	215*168*20
DM8-100-700-1-S	0,1~0,7	1	2,0	18	0,4	8	1,5	SMA	120*32*13
DM8-100-700-30-S	0,1~0,7	30	2,0	20	0,3	3	1,25	SMA	190*190*12
DM8-100-2000-30-S	0,1~2	30	3,4	18	0,3	4	1,35	SMA	224*220*10
DM8-100-3000-30-S	0,1~3	30	6,5	18	0,3	6	1,35	SMA	322*170*10
DM8-100-4000-30-S	0,1~4	30	6,5	12	0,5	6	1,55	SMA	252*158*10
DM8-200-1000-30-S	0,2~1	30	1,4	20	0,4	4	1,25	SMA	172*138*12
DM8-200-2000-30-S	0,2~2	30	2,8	18	0,3	4	1,3	SMA	168*142*10
DM8-200-2300-30-S	0,2~2,3	30	3,0	18	0,3	4	1,3	SMA	218*118*12
DM8-200-6000-30-S	0,2~6	30	6,8	17	0,5	5	1,35	SMA	260*120*12
DM8-223-235-30-S	0,223~0,235	30	1,2	20	0,4	4	1,3	SMA	138*130*12
DM8-240-30-S	0,24	30	0,6	20	0,2	2	1,2	SMA	202*106*14
DM8-300-500-30-S	0,3~0,5	30	0,8	20	0,2	3	1,25	SMA	210*98*12
DM8-300-3000-NS	0,3~3	30	2,6	20	0,3	4	1,3	SMA и N	163*120*20
DM8-300-3000-30-S	0,3~3	30	3,0	20	0,3	4	1,35	SMA	163*120*12
DM8-300-6000-30-S	0,3~6	30	5,2	18	0,4	5	1,4	SMA	176*120*12
DM8-400-900-30-B	0,4~0,9	30	0,6	20	0,3	3	1,25	BNC	194*124*20
DM8-400-4000-30-S	0,4~4	30	2,4	20	0,4	4	1,35	N	200*100*20
DM8-400-4000-30-N	0,4~4	30	2,4	20	0,4	4	1,35	N	200*100*20
DM8-400-6000-30-S	0,4~6	30	3,2	20	0,4	5	1,35	SMA	138*120*12
DM8-400-6000-80-S	0,4~6	80	6,0	18	0,3	6	1,6	SMA	324*185*14

\*Размеры: без учёта разъёмов

Модель	Частота (Гц)	Мощн. (Вт)	Внос. потери (дБ, макс.)	Изоляция (дБ, мин.)	Ампл. баланс (±дБ, макс.)	Фаз. баланс (±°, макс.)	КСВН (макс.)	Разъём	Размеры (мм)
DM8-450-6000-30-S	0,45~6	30	3,2	18	0,3	4	1,35	SMA	120*120*12
DM8-470-510-10-S	0,47~0,51	10	2,0	20	0,5	5	1,3	SMA	190*60*11
DM8-470-510-20-S	0,47~0,51	20	1,5	20	0,5	5	1,3	SMA	192*81*12
DM8-500-2000-30-S	0,5~2	30	1,5	20	0,4	4	1,3	SMA	123*120*12
DM8-500-3000-30-S	0,5~3	30	1,5	20	0,4	4	1,3	SMA	120*100*12
DM8-500-3000-30-N	0,5~3	30	1,8	20	0,3	4	1,3	N	200*95*20
DM8-500-4000-30-NS	0,5~4	30	2,0	20	0,3	4	1,3	SMA и N	120*110*20
DM8-500-4000-30-S	0,5~4	30	2,3	20	0,2	4	1,3	SMA	126*110*12
DM8-500-6000-30-S	0,5~6	30	3,0	18	0,4	4	1,4	SMA	115*113*12
DM8-500-6000-30-N	0,5~6	30	3,0	18	0,4	5	1,4	N	200*120*20
DM8-500-8000-30-S	0,5~8	30	3,8	20	0,4	5	1,45	SMA	150*120*12
DM8-500-8000-30-N	0,5~8	30	6,0	18	0,4	5	1,45	N	200*150*20
DM8-500-18000-20-S	0,5~18	20	6,0	14	0,8	10	2	SMA	172*160*10
DM8-600-2000-30-S	0,6~2	30	1,0	20	0,3	4	1,25	SMA	112*70*12
DM8-600-6000-30-S	0,6~6	30	2,8	20	0,4	5	1,4	SMA	115*113*12
DM8-600-6000-30-N	0,6~6	30	3,2	18	0,4	5	1,4	N	200*120*20
DM8-600-8000-30-S	0,6~8	30	3,6	20	0,4	5	1,4	SMA	130*118*10
DM8-700-3000-30-S	0,7~3	30	1,0	20	0,3	4	1,3	SMA	116*86*14
DM8-700-3000-30-N	0,7~3	30	1,2	20	0,4	4	1,3	N	196*88*20
DM8-700-4000-30-N	0,7~4	30	1,8	20	0,4	4	1,3	N	200*100*20
DM8-750-1710-30-S	0,75~1,71	30	0,6	20	0,3	3	1,2	SMA	112*70*12
DM8-800-2000-30-S	0,8~2	30	1,0	20	0,3	4	1,25	SMA	101,6*68,58*10,16
DM8-800-2500-30-N	0,8~2,5	30	1,4	20	0,4	4	1,25	N	196*88*20
DM8-800-2700-30-N	0,8~2,7	30	1,5	20	0,4	4	1,3	N	196*88*20
DM8-800-4200-30-S	0,8~4,2	30	1,8	20	0,4	4	1,4	SMA	120*90*12
DM8-800-5000-20-S	0,8~5	20	1,5	20	0,4	3	1,4	SMA	150*148*12
DM8-800-6000-20-S	0,8~6	20	2,0	20	0,4	5	1,35	SMA	118*108*10
DM8-800-8000-30-S	0,8~8	30	3,6	20	0,4	5	1,4	SMA	118*115*10
DM8-950-2150-30-S	0,95~2,15	30	3,0	30	0,3	3	1,25	SMA	110*93*12
DM8-950-2150-30-N	0,95~2,15	30	1,2	22	0,4	4	1,25	N	196*88*20
DM8-950-2150-30-T	0,95~2,15	30	0,8	20	0,3	3	1,25	TNC	192*62*20
DM8-950-2150-30-NS	0,95~2,15	30	3,0	30	0,3	3	1,25	N и SMA	224*80*21
DM8-1000-1700-30-S	1~1,7	30	0,8	22	0,4	4	1,25	SMA	112*70*12
DM8-1000-6000-20-S	1~6	20	3,5	18	0,5	5	1,4	SMA	119*102*12
DM8-1000-18000-20-S	1~18	20	4,0	15	0,5	10	1,8	SMA	156*110*10
DM8-1100-1700-30-T	1,1~1,7	30	0,8	22	0,3	3	1,25	TNC	192*62*20
DM8-1500-1700-20-S	1,5~1,7	20	0,3	20	0,2	4	1,25	SMA	138*125*14
DM8-1500-5000-30-S	1,5~5	30	1,2	20	0,2	2	1,3	SMA	108*63*10
DM8-1525-1850-K1-N	1,525~1,85	100	0,8	18	0,3	4	1,2	N	212*125*22
DM8-1850-2700-K25-N	1,85~2,7	250	0,8	18	0,4	4	1,3	N	212*145*22
DM8-2000-6000-30-S	2~6	30	1,0	18	0,3	4	1,3	SMA	108*63*10
DM8-2000-6000-30-N	2~6	30	1,2	20	0,4	4	1,3	N	200*60*20

\*Размеры: без учёта разъёмов

Модель	Частота (Гц)	Мощн. (Вт)	Внос. потери (дБ, макс.)	Изоляция (дБ, мин.)	Ампл. баланс (±дБ, макс.)	Фаз. баланс (±°, макс.)	КСВН (макс.)	Разъём	Размеры (мм)
DM8-2000-8000-30-S	2~8	30	1,5	18	0,4	5	1,35	SMA	108*63*10
DM8-2000-10000-30-S	2~10	30	2,0	18	0,4	4	1,4	SMA	110*80*10
DM8-2000-18000-20-S	2~18	20	3,2	16	0,5	10	1,6	SMA	148,5*95*10
DM8-2000-26500-20-S	2~26,5	20	3,2	16	0,8	10	1,9	SMA	123,5*88*10
DM8-2000-26500-20-K	2~26,5	20	3,2	16	0,8	10	1,9	2,92 мм	123,5*88*10
DM8-2400-6000-30-S	2,4~6	30	1,5	20	0,4	4	1,35	SMA	108*63*10
DM8-3000-13000-20-S	3~13	20	2,0	18	0,4	6	1,4	SMA	188*98*10
DM8-4000-6000-30-S	4~6	30	1,2	18	0,4	4	1,4	SMA	108*63*10
DM8-4000-8000-30-S	4~8	30	0,8	18	0,3	5	1,35	SMA	112*56*12
DM8-4000-12000-20-S	4~12	20	1,5	18	0,2	4	1,5	SMA	110*82*10
DM8-4900-5900-30-S	4,9~5,9	30	0,8	20	0,3	3	1,3	SMA	108*63*10
DM8-5000-12000-20-S	5~12	20	1,2	18	0,5	5	1,4	SMA	104*55*10
DM8-6000-12000-20-SM	6~12	20	1,5	18	0,4	5	1,5	SMA	106*60*10
DM8-6000-18000-50-S	6~18	50	2,4	17	0,5	8	1,8	SMA	191*63*10
DM8-6000-43500-20-K	6~43,5	20	3,2	15	0,5	8	2,2	2,92 мм	104*40*10
DM8-8000-12000-20-S	8~12	20	1,4	18	0,4	5	1,4	SMA	122,5*57,5*10
DM8-9000-11000-20-S	9~11	20	1,2	18	0,4	5	1,4	SMA	122,5*57,5*10
DM8-9000-45000-R1-2	9~45	0,1	7,0	15	1	20	1,4	2,4 мм	120*40*12,7
DM8-18000-40000-20-K	18~40	20	3,2	16	0,5	8	1,7	2,92 мм	104*40*10
DM8-18600-26500-20-K	18,6~26,5	20	2,4	15	0,6	6	1,8	2,92 мм	104*40*10
DM8-50000-66000-R1	50~66	0,1	6,0	15	1	20	1,4	WR-15	180*50*20

\*Размеры: без учёта разъёмов

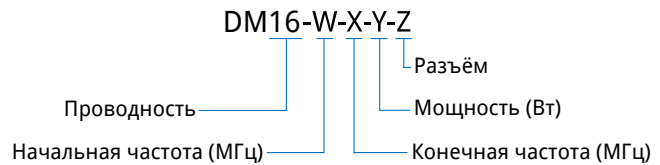
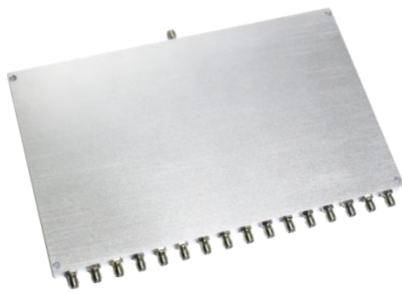

**Внешняя среда**

Диапазон рабочих температур: -35~+75 °С

Импеданс: 50 Ом

Модель	Частота (ГГц)	Мощн. (Вт)	Внос. потери (дБ, макс.)	Изоляция (дБ, мин.)	Ампл. баланс (±дБ, макс.)	Фаз. баланс (±°, макс.)	КСВН (макс.)	Разъём	Размеры (мм)
DM16-0-3000-2-S	DC~3	2	24±2,5	24	1,5	-	1,4	SMA	81,3*80,9*16
DM16-5-300-1-S	0,005~0,3	1	2,7	18	0,9	15	1,5	SMA	50*209*10
DM16-5-1000-2-S	0,005~1	2	24±2,0	24	1,2	-	1,3	SMA	81,3*80,9*16
DM16-50-1000-1-S	0,05~1	1	3,7	18	0,9	15	1,5	SMA	50*209*10
DM16-98-102-30-N	0,098~0,102	30	1,2	20	0,3	3	1,2	N	420*196*20
DM16-200-2000-30-NS	0,2~2	30	3,5	20	0,2	2	1,5	SMA и N	160*370*20
DM16-260-460-20-S	0,26~0,46	20	1,5	20	0,3	4	1,25	SMA	300*138*14
DM16-300-4000-30-S	0,3~4	30	4,0	18	0,4	6	1,45	SMA	236*176*12
DM16-380-6000-30-S	0,38~6	30	6,0	18	0,5	8	1,5	SMA	232*180*12
DM16-380-6000-30-N	0,38~6	30	6,8	18	0,5	8	1,5	N	388*180*20
DM16-400-6000-30-S	0,4~6	30	5,0	18	0,5	8	1,5	SMA	160*232*12
DM16-500-3000-50-S	0,5~3	50	3,0	18	1	15	1,6	SMA	217*125*12
DM16-500-3000-50-N	0,5~3	50	3,0	18	1	15	1,6	N	386*125*18
DM16-500-6000-30-S	0,5~6	30	4,8	20	0,5	8	1,5	SMA	236*150*12
DM16-500-6000-30-N	0,5~6	30	4,8	18	0,5	8	1,5	N	388*150*20
DM16-600-2000-30-S	0,6~2	30	1,4	20	0,2	2	1,3	SMA	102*218*12
DM16-600-3000-30-N	0,6~3	30	2,2	20	0,4	6	1,4	N	113*218*20
DM16-600-6000-30-S	0,6~6	30	4,5	18	0,4	6	1,5	SMA	140*232*12
DM16-700-3000-30-S	0,7~3	30	1,4	20	0,3	5	1,4	SMA	212*104*12
DM16-700-3000-30-N	0,7~3	30	1,8	20	0,4	6	1,4	N	388*110*20
DM16-700-4000-30-S	0,7~4	30	2,4	18	0,4	8	1,4	SMA	232*110*12
DM16-700-4000-30-T	0,7~4	30	2,2	20	0,4	6	1,4	TNC	388*110*20
DM16-700-6000-30-N	0,7~6	30	3,8	18	0,5	8	1,5	N	388*110*20
DM16-700-6000-30-T	0,7~6	30	3,5	20	0,5			TNC	388*110*20
DM16-800-5000-50-N	0,8~5	50	3,5	18	0,4	6	1,4	N	480*160*22
DM16-950-2150-30-S	0,95~2,15	30	1,2	25	0,3	4	1,3	SMA	90*214*12
DM16-1000-2000-30-S	1~2	30	1,2	25	0,3	4	1,3	SMA	90*214*12
DM16-1000-4000-30-SN	1~4	30	1,6	20	0,4	5	1,4	SMA и N	100*224*20
DM16-1000-6000-30-S	1~6	30	2,5	20	0,5	6	1,45	SMA	100*236*12
DM16-1000-18000-20-S	1~18	20	6,5	15	1,8	12	2	SMA	126*315,5*10
DM16-1100-1600-N	1,1~1,6	-	-	20	0,4	6	1,8	N	110*388*20
DM16-1500-5000-30-S	1,5~5	30	2,0	18	0,2	2	1,3	SMA	218*80*12
DM16-2000-3000-30-S	2~3	30	1,2	20	0,2	2	1,3	SMA	212*67*10
DM16-2000-4000-30-S	2~4	30	0,6	18	0,3	5	1,35	SMA	215*130*10

\*Размеры: без учёта разъёмов

Модель	Частота (Гц)	Мощн. (Вт)	Внос. потери (дБ, макс.)	Изоляция (дБ, мин.)	Ампл. баланс (±дБ, макс.)	Фаз. баланс (±°, макс.)	КСВН (макс.)	Разъём	Размеры (мм)
DM16-2000-4000-50-S	2~4	50	0,6	16	3	5	1,35	SMA	241*164*10
DM16-2000-6000-30-S	2~6	30	2,0	18	0,2	2	1,3	SMA	218*80*12
DM16-2000-18000-20-S	2~18	20	5,0	15	0,7	10	2	SMA	120*215*10
DM16-2490-2690-30-S	2,49~2,69	30	1,0	20	0,3	4	1,25	SMA	70*212*12
DM16-2610-3000-30-S	2,61~3	30	1,0	20	0,3	4	1,3	SMA	67*212*12,5
DM16-5000-12000-20-S	5~12	20	4,0	16	0,7	10	1,8	SMA	82*215*10
DM16-5000-18000-20-S	5~18	20	5,0	15	0,7	10	2	SMA	120*215*10
DM16-6000-18000-20-S	6~18	20	1,8	17	0,8	4	1,6	SMA	60*212*10
DM16-8000-12000-20-S	8~12	20	1,8	18	0,5	6	1,5	SMA	212*85*10

\*Размеры: без учёта разъёмов

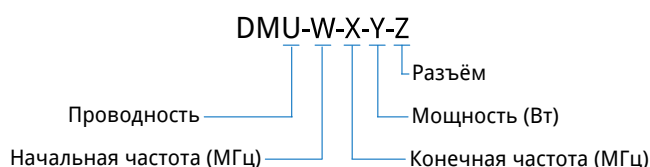

**Внешняя среда**

Диапазон рабочих температур: -35~+75 °С

Импеданс: 50 Ом

Модель	Проводн.	Частота (ГГц)	Мощн. (Вт)	Внос. потери (дБ, макс.)	Изоляция (дБ, мин.)	Ампл. баланс (±дБ, макс.)	Фаз. баланс (±°, макс.)	КСВН (макс.)	Разъём	Размеры (мм)
DM5-0-3000-2-S	5	DC~3	2	15,0±1	15	0,6	-	1,25	SMA	25,4*29,3*16
DM5-2000-4000-20-S		2~4	20	1,0	18	0,8	8	1,3	SMA	100*80*12
DM10-500-6000-30-S	10	0,5~6	30	5,8	18	1,5	12	1,5	SMA	200*150*12
DM10-600-6000-30-S		0,6~6	30	3,5	18	0,8	12	1,5	SMA	150*148*12
DM10-2000-30-S		2	30	0,8	20	0,2	2	1,3	SMA	130*150*12
DM11-0-1000-2-N	11	DC~1	2	20,0±1,5	20	0,5	-	1,3	N	78,4*78,4*18
DM12-0-5000-2-S	12	DC~5	2	21,6±2	20	2	-	1,5	SMA	62,2*61,8*16
DM12-240-30-S		0,24	30	0,8	20	0,5	4	1,3	SMA	280*152*14
DM12-500-8000-20-S		0,5~8	20	5,0	16	1,2	12	1,6	SMA	286*180*12
DM12-600-6000-30-S		0,6~6	30	5,0	18	1	12	1,5	SMA	180*178*12
DM12-700-6000-30-S		0,7~6	30	4,3	16	1	20	1,6	SMA	272*106*10
DM12-1000-2000-30-N		1~2	30	1,5	20	0,5	6	1,4	N	300*100*20
DM12-2000-6000-30-S		2~6	30	2,2	18	0,8	10	1,5	SMA	156*92*10
DM12-2000-8000-30-S		2~8	30	1,6	18	0,6	6	1,45	SMA	156*92*10
DM12-2000-18000-20-S		2~18	20	4,2	15	0,8	12	2	SMA	230*120*10
DM12-4900-5200-30-S		4,9~5,2	30	1,0	20	0,6	3	1,4	SMA	156*92*10
DM12-5000-6000-20-S		5~6	20	1,6	20	0,25	5	1,22	SMA	156*92*10
DM12-5800-20-S		5,8	20	1,6	20	0,5	6	1,4	SMA	156*92*10
DM12-6000-18000-20-S		6~18	20	2,0	16	0,6	8	1,8	SMA	154*76*10
DM12-8000-12000-20-S		8~12	20	1,5	16	0,6	8	1,7	SMA	154*76*10
DM18-700-4000-30-S	18	0,7~4	30	3,0	18	1	12	1,5	SMA	264*263*14
DM18-900-1300-30-S		0,9~1,3	30	1,0	18	0,5	3	1,5	SMA	210*263*14
DM18-1000-2000-30-S		1~2	30	2,4	18	0,1	12	1,5	SMA	185*263*14
DM24-20-480-1-S	24	0,02~0,48	1	2,4	16	1	12	1,6	SMA	348*115*14
DM24-315-433-30-S		0,315~0,433	30	1,2	20	0,8	8	1,4	SMA	498*164*14
DM24-1300-1600-20-S		1,3~1,6	20	1,4	20	0,5	6	1,35	SMA	348*115*14
DM32-400-490-30-S	32	0,4~0,49	30	1,6	22	0,3	3	1,25	SMA	482*185*15
DM32-700-3000-30-S		0,7~0,3	30	2,0	18	0,4	5	1,4	SMA	427*120*12
DM32-700-4000-K1-N		0,7~4	100	2,8	18	0,5	8	1,5	N	580*444*20
DM32-1000-2000-30-S		1~2	30	1,4	18	0,5	5	1,4	SMA	456*90*14
DM32-1000-4000-K1-N		1~4	100	2,2	18	0,5	8	1,5	N	580*444*20

\*Размеры: без учёта разъёмов

## Описание

Однонаправленный ответвитель может использоваться для контроля выходной мощности передатчика. Он также может использоваться как измеритель мощности с детектором и индикатором уровня.

**Особенности:** широкий диапазон, высокая мощность, низкие вносимые потери; **Приложения:** усилители мощности, радиолокация, лабораторные испытания.

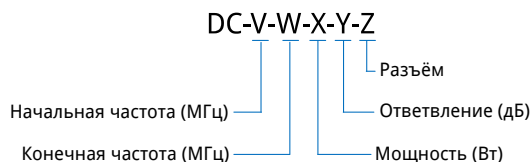

\*Диапазон рабочих температур: 0~+50 °С

\*Диапазон температур без эксплуатации: -20~+70 °С

\*Импеданс: 50 Ом

Модель	Частота (ГГц)	Мощн. (Вт)	Ответвлен. (дБ)	Внос. потери (дБ, макс.)	Направл. (дБ, мин.)	КСВН (макс.)	Разъём	Размеры (мм)
DC-0.01-250-K6-50-NS	0,00001~0,25	600	50±1	0,4	20	1,25	SMA и N	256,4*52*80
DC-80-1000-K6-60-NS	0,08~1	600	60±1	0,4	20	1,2	SMA и N	152,4*30*80
DC-100-700-10-10-S	0,1~0,7	10	10±2	0,9	12	1,3	SMA	250*66*15
DC-130-470-50-6-S	0,13~0,47	50	6±1,2	0,7	20	1,25	SMA	412*15*11
DC-200-2000-50-30-S	0,2~2	50	30±1,5	0,8	15	1,3	SMA	270*20*11
DC-300-800-50-30-S	0,3~0,8	50	30±1	0,3	10	1,2	SMA	180*15*11
DC-300-2400-30-10-S	0,3~2,4	30	10	1,0	18	1,3	SMA	115*15,5*11
DC-300-2400-30-20-S	0,3~2,4	30	20	1,0	18	1,3	SMA	115*15,5*11
DC-300-2400-30-30-S	0,3~2,4	30	30	1,0	18	1,3	SMA	115*15,5*11
DC-400-2700-K4-40-N	0,4~2,7	400	40±1,2	0,4	20	1,2	N	158*53*26
DC-400-3000-10-20-S	0,4~3	10	20±1	0,5	20	1,3	SMA	149*25*14
DC-400-3900-K1-20-N	0,4~3,9	100	20±2	0,5	17	1,2	SMA и N	99*42*22,5
DC-400-18000-50-10-S	0,4~18	50	10±1,5	1,5	10	1,8	SMA	113*15*11
DC-400-18000-50-20-S	0,4~18	50	20±1,5	1,5	10	1,8	SMA	113*15*11
DC-400-20000-10-20-S	0,4~20	10	20±1,5	1,5	8	1,5	SMA	137*15,5*11
DC-450-2500-50-6-S	0,45~2,5	50	6±1	0,8	18	1,2	SMA	112*17*11
DC-450-6000-30-10-S	0,45~6	30	10	1,2	12	1,5	SMA	115*16*11
DC-450-6000-30-20-S	0,45~6	30	20	1,2	12	1,5	SMA	115*16*11
DC-450-6000-30-30-S	0,45~6	30	30	1,2	12	1,5	SMA	115*16*11
DC-500-1000-30-10-S	0,5~1	30	10	0,4	20	1,3	SMA	120*26*14
DC-500-1000-30-20-S	0,5~1	30	20	0,4	20	1,3	SMA	120*26*14
DC-500-1000-30-30-S	0,5~1	30	30	0,4	20	1,3	SMA	120*26*14
DC-500-2000-10-15-S	0,5~2	15	15±1	1,0	18	1,3	SMA	137*15,5*11
DC-500-2000-30-10-S	0,5~2	30	10	0,8	20	1,25	SMA	106*15,5*11
DC-500-2000-30-20-S	0,5~2	30	20	0,4	20	1,25	SMA	106*15,5*11
DC-500-2000-30-30-S	0,5~2	30	30	0,3	20	1,25	SMA	106*15,5*11
DC-500-6000-50-20-S	0,5~6	50	20±1	0,6	18	1,25	SMA	113*15*11
DC-500-8000-50-10-S	0,5~8	50	10±1	1,2	15	1,4	SMA	113*15*11
DC-500-8000-50-20-S	0,5~8	50	20±1	1,2	12	1,5	SMA	113*15*11

\*Размеры: без учёта разъёмов

Модель	Частота (Гц)	Мощн. (Вт)	Ответвлен. (дБ)	Внос. потери (дБ, макс.)	Направл. (дБ, мин.)	КСВН (макс.)	Разъём	Размеры (мм)
DC-500-18000-20-20-S	0,5-18	20	20±1,5	2,0	10	1,7	SMA	115*16*11
DC-500-18000-30-10-S	0,5-18	30	10	1,8	10	1,7	SMA	115*16*11
DC-500-18000-30-20-S	0,5-18	30	20	1,8	10	1,7	SMA	115*16*11
DC-500-18000-30-30-S	0,5-18	30	30	1,8	10	1,7	SMA	115*16*11
DC-500-18000-50-20-N	0,5-18	50	20±0,6	1,0	15	1,4	N	116,5*23*17,5
DC-600-6000-50-10-S	0,6-6	50	10±1	1,0	15	1,3	SMA	112*17*12,7
DC-600-6000-50-30-S	0,6-6	50	30±1	0,5	15	1,3	SMA	100*15*11
DC-700-6000-50-20-N	0,7-6	50	20±1	0,7	16	1,3	N	125*20*20
DC-800-2500-K2-20-N	0,8-2,5	200	20±1	0,3	18	1,25	N	170,7*43*20
DC-800-2700-50-10-S	0,8-2,7	50	10±1	1,0	18	1,2	SMA	112*17*12,7
DC-1000-4000-20-10-S	1-4	20	10±1	0,6	20	1,3	SMA	73*15*11
DC-1000-4000-30-10-S	1-4	30	10	1,0	20	1,3	SMA	73*15*11
DC-1000-4000-30-20-S	1-4	30	20	1,0	20	1,3	SMA	73*15*11
DC-1000-4000-30-30-S	1-4	30	30	0,5	20	1,3	SMA	73*15*11
DC-1000-4000-50-10-S	1-4	50	10±1	0,8	20	1,3	SMA	73*15*11
DC-1000-4000-50-20-S	1-4	50	20±1	0,4	20	1,3	SMA	73*15*11
DC-1000-4000-50-10-N	1-4	50	10±1	0,8	20	1,3	N	83*20*10
DC-1000-4000-50-20-N	1-4	50	20±1	0,4	20	1,3	N	83*20*10
DC-1000-6000-K1-10-N	1-6	100	10±0,8	0,7	10	1,4	SMA	100*24*22
DC-1000-18000-30-10-S	1-18	30	10	1,5	10	1,6	SMA	90*15,5*11
DC-1000-18000-30-20-S	1-18	30	20	1,5	10	1,6	SMA	90*15,5*11
DC-1000-18000-30-30-S	1-18	30	30	1,5	10	1,6	SMA	90*15,5*11
DC-1000-40000-30-20-K	1-40	30	20±1,2	2,8	10	1,7	2,92 мм	84*15*12,7
DC-1000-44000-1-10-2M2	1-44	1	10	2,5	10	2	2,4 мм	90,17*18,542*13,46
DC-2000-2500-K5-40-NS	2-2,5	500	40±2	0,4	15	1,4	N и SMA	44*26*22
DC-2000-4000-50-10-S	2-4	50	10±1	1,0	18	1,3	SMA	43*15*11
DC-2000-4000-50-20-S	2-4	50	20±1	0,4	18	1,3	SMA	53*20*20
DC-2000-4000-50-30-S	2-4	50	30±1	0,4	18	1,3	SMA	43*15*11
DC-2000-4000-50-10-N	2-4	50	10±1	1,0	18	1,3	N	43*15*11
DC-2000-4000-50-20-N	2-4	50	20±1	0,4	18	1,3	N	53*20*20
DC-2000-4000-50-30-N	2-4	50	30±1	0,4	18	1,3	N	43*15*11
DC-2000-4000-K4-40-N	2-4	400	40±1,5	0,5	10	1,3	SMA	50*50*19,5
DC-2000-8000-50-6-S	2-8	50	6±1	0,2	18	1,3	SMA	43*15*11
DC-2000-8000-50-10-S	2-8	50	10±1	1,2	16	1,3	SMA	43*15*11
DC-2000-12000-30-10-S	2-12	30	10±1	1,1	12	1,5	SMA	51*16*11
DC-2000-18000-30-10-S	2-18	30	10	1,2	12	1,6	SMA	43*15*11
DC-2000-18000-30-20-S	2-18	30	20	1,0	12	1,6	SMA	43*15*11
DC-2000-18000-30-30-S	2-18	30	30	1,0	10	1,6	SMA	43*15*11
DC-2000-18000-K2-50-NS	2-18	200	50±2	0,5	15	1,4	SMA и N	58*31,6*18
DC-2000-40000-30-10-K	2-40	30	10±1,5	2	10	1,7	2,92 мм	48*15*11
DC-2000-40000-30-16-K	2-40	30	16±1,2	1,5	10	1,6	2,92 мм	48*15*11

\*Размеры: без учёта разъёмов

Модель	Частота (Гц)	Мощн. (Вт)	Ответвлен. (дБ)	Внос. потери (дБ, макс.)	Направл. (дБ, мин.)	КСВН (макс.)	Разъём	Размеры (мм)
DC-2000-67000-10-16-V	2~67	10	16±1,4	3,5	8	2	1,85 мм	62,9*15*11
DC-2300-2600-K5-40-NS	2,3~2,6	500	40±0,5	0,4	20	1,25	N и SMA	44*26*22
DC-2500-6000-50-6-S	2,5~6	50	6±1	0,8	20	1,2	SMA	43*15*11
DC-3000-6000-10-20-S	3~6	10	20±1	0,5	18	1,3	SMA	43*15*11
DC-3400-4200-50-30-S	3,4~4,2	50	30±1	0,5	15	1,3	SMA	43*15*11
DC-3500-4500-10-20-S	3,5~4,5	10	20±1	0,5	20	1,3	SMA	43*15*11
DC-3800-4300-50-20-N	3,8~4,3	50	20±1	0,5	20	1,3	N	53*20*20
DC-4000-6000-K4-40-SN	4~6	400	40±1,5	0,6	10	1,3	SMA и N	50*50*19,5
DC-4000-8000-50-10-S	4~8	50	10±1	1,0	16	1,3	SMA	43*15*11
DC-4000-12000-50-6-S	4~12	50	6±1	1,2	12	1,5	SMA	33*15*11
DC-4000-16000-30-10-S	4~16	30	10±1,2	1,2	12	1,5	SMA	43*15*11
DC-4000-18000-20-10-S	4~18	20	10±1	1,0	12	1,5	SMA	33*15*11
DC-4000-18000-20-20-S	4~18	20	20±1	1,0	12	1,5	SMA	33*15*11
DC-4000-18000-20-30-S	4~18	20	30±1	1,0	10	1,5	SMA	33*15*11
DC-4000-30000-30-20-K	4~30	30	20±1	1,5	12	1,6	2,92 мм	48*15*11
DC-6000-18000-20-30-S	6~18	20	30±1	1,0	10	1,5	SMA	33*15*11
DC-6000-18000-30-20-S	6~18	30	20±1	1,0	12	1,5	SMA	33*15*11
DC-6000-18000-50-10-S-1	6~18	50	10±1	1,0	12	1,5	SMA	33*15*11
DC-6000-18000-50-20-S-1	6~18	50	20±1	0,6	12	1,5	SMA	33*15*11
DC-6000-18000-50-30-S	6~18	50	30±1	0,6	12	1,5	SMA	33*15*11
DC-6500-11500-20-20-S	6,5~11,5	20	20±1	1,0	12	1,5	SMA	33*15*11
DC-7000-12400-30-10-S	7~12,4	30	10±1	1,2	15	1,3	SMA	33*15*11
DC-7000-12400-30-20-S	7~12,4	30	20±1	1,2	15	1,3	SMA	33*15*11
DC-8000-8400-20-10-N	8~8,4	20	10±1	1,0	12	1,6	N	47*22*19
DC-8000-8400-20-20-N	8~8,4	20	20±1	1,0	12	1,6	N	47*22*19
DC-8000-12000-40-15-S	8~12	40	15±1	0,8	12	1,5	SMA	43*15*11
DC-10750-12750-50-30-S	10,75~12,75	50	30±1	0,5	15	1,4	SMA	33*15*11
DC-12000-13000-10-6-S	12~13	10	6±1	0,8	12	1,5	SMA	56*15*11
DC-12000-18000-50-30-S	12~18	50	30±1	1,0	12	1,5	SMA	33*15*11
DC-12400-18000-50-10-S	12,4~18	50	10±1	0,8	12	1,4	SMA	33*15*11
DC-12400-18000-50-20-S	12,4~18	50	20±1	0,8	12	1,4	SMA	33*15*11
DC-14000-15000-50-10-S	14~15	50	10±1	0,6	15	1,4	SMA	33*15*11
DC-14000-15000-50-20-S	14~15	50	20±1	0,6	15	1,4	SMA	33*15*11
DC-18000-31000-30-20-K	18~31	30	20±1	1,4	12	1,6	2,92 мм	26*15*11
DC-18000-40000-20-10-K	18~40	20	10±1	1,6	10	1,6	2,92 мм	26*15*11
DC-18000-40000-20-20-K	18~40	20	20±1	1,6	10	1,6	2,92 мм	26*15*11
DC-18000-40000-20-30-K	18~40	20	30±1	1,6	10	1,6	2,92 мм	28*15*11
DC-20000-50000-10-10-2	20~50	10	10±1,2	1,8	10	1,9	2,4 мм	26*15*11
DC-20000-50000-10-20-2	20~50	10	20±1,2	1,6	10	1,9	2,4 мм	26*15*11
DC-20000-50000-10-30-2	20~50	10	30±1,2	1,2	8	1,9	2,4 мм	26*15*11
DC-26000-30000-20-20-K	26~30	20	20±1	1,4	12	1,6	2,92 мм	26*15*11

\*Размеры: без учёта разъёмов

## Описание

Двунаправленный/Бинаправленный ответвитель — это устройство, назначение которого заключается в передаче из СВЧ тракта части мощности одной из двух бегущих волн, распространяющихся по линии в разных направлениях. Данные ответвители широко применяются в СВЧ технике для распределения мощности между несколькими выходными каналами в заданном соотношении.

**Особенности:** широкий диапазон, высокая мощность, низкие вносимые потери; **Приложения:** усилители мощности, радиолокация, лабораторные испытания.

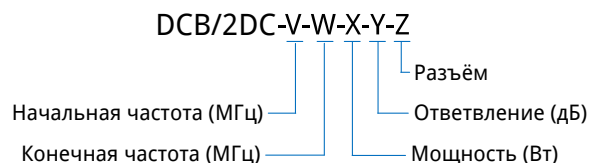

Модель	Частота (ГГц)	Мощн. (Вт)	Ответвлен. (дБ)	Внос. потери (дБ, макс.)	Направл. (дБ, мин.)	КСВН (макс.)	Разъём	Размеры (мм)
DCB-2000-4000-K4-40-NS	2~4	400	40±1,5	0,5	10	1,3	SMA и N	50*50*22,6
DCB-4000-6000-K4-40-NS	4~6	400	40±1,5	0,6	10	1,3	SMA и N	50*50*22,6
2DC-400-450-20-40-S	0,4~0,45	20	40±1	0,3	20	1,3	SMA	288*27*15
2DC-400-2000-K3-40-N	0,4~2	300	40±1	0,4	20	1,3	N	410*102*36
2DC-700-6000-50-10-S	0,7~6	50	10±1,2	2,2	12	1,4	SMA	202*16*11
2DC-700-6000-50-30-S	0,7~6	50	30±1,5	1,2	10	1,4	SMA	202*16*11
2DC-1000-6000-40-10-S	1~6	40	10±1	2,0	18	1,3	SMA	150*18*12
2DC-1000-6000-50-10-NS	1~6	50	10±1	2,0	18	1,3	SMA и N	140*20*20
2DC-1900-2200-50-10-NS	1,9~2,2	50	10±1	1,5	20	1,2	SMA и N	140*20*20
2DC-2000-4000-10-10-S	2~4	10	10±1	0,8	18	1,2	SMA	86*15*11
2DC-2000-18000-20-40-S	2~18	20	40±1,5	2,0	7	1,7	SMA	86*18*11
2DC-4000-6000-10-10-S	4~6	10	10±1	0,8	18	1,2	SMA	86*15*11
2DC-6000-18000-70-40-S	6~18	70	40±2,5	0,5	15	1,4	SMA	45*32*14

\*Размеры: без учёта разъёмов

## Описание

Гибридный ответвитель может непрерывно измерять мощность сигнала, распространяющегося в определенном направлении в линии передачи и разделять входной сигнал на два сигнала равной амплитуды с разностью фаз 90 градусов или 180 градусов.

**Особенности:** широкий диапазон, высокая мощность, низкие вносимые потери; **Приложения:** усилители, радиолокация, лабораторные испытания.

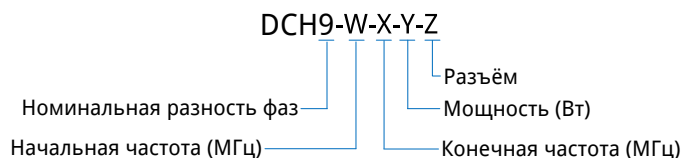
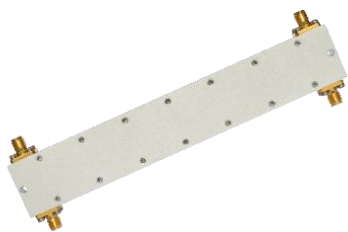

**Номинальный фазовый разброс:** 180°(8), 90°(9)

## Номинальный фазовый разброс: 90°

Модель	Частота (ГГц)	Мощн. (Вт)	Внос. потери (дБ, макс.)	Изоляция (дБ, мин.)	Ампл. баланс (±дБ, макс.)	Фаз. баланс (±°, макс.)	КСВН (макс.)	Разъём	Размеры (мм)
DCH9-68-72-10-N	0,068~0,072	10	0,8	20	0,6	5	1,3	N	84*64*20
DCH9-100-140-10-S	0,1~0,14	10	0,5	18	0,7	5	1,3	SMA	67*60*13
DCH9-225-400-50-S	0,225~0,4	50	0,3	20	0,5	4	1,25	SMA	66*32*13
DCH9-400-650-K8-N	0,4~0,65	800	0,5	16	0,6	5	1,35	N	410*102*36
DCH9-500-3000-10-S	0,5~3	10	1,1	20	0,9	7	1,3	SMA	153*25,4*11
DCH9-1000-4000-30-S	1~4	30	0,6	20	0,6	6	1,25	SMA	76*22*11
DCH9-1500-2500-30-S	1,5~2,5	30	0,5	20	0,6	5	1,3	SMA	105*22*11
DCH9-2000-8000-20-S	2~8	20	0,8	18	0,8	8	1,4	SMA	60*25*11
DCH9-2000-8000-60	2~8	60	0,8	17	1	8	1,5	PIN	60*25*11
DCH9-2000-18000-30-S	2~18	30	2,2	18	1	5	1,45	SMA	60*25*11
DCH9-2400-2500-K5-N	2,4~2,5	500	0,6	18	0,3	2,5	1,4	N	100*50*20
DCH9-2700-3500-K5-N	2,7~3,5	500	0,5	16	0,8	8	1,5	N	-
DCH9-3200-4000-30-S	3,2~4	30	0,5	20	0,6	2	1,3	SMA	45*17*11
DCH9-5700-5900-30-S	5,7~5,9	30	0,5	23	0,3	3	1,25	SMA	40*15*12
DCH9-10750-12250-30-S	10,75~12,25	30	0,8	16	0,7	8	1,5	SMA	22*34,7*11
DCH9-26000-40000-30-K	26~40	30	2,2	12	0,7	10	1,8	2,92 мм	25,4*16*11

\*Размеры: без учёта разъёмов

## Номинальный фазовый разброс: 180°

Модель	Частота (ГГц)	Мощн. (Вт)	Внос. потери (дБ, макс.)	Изоляция (дБ, мин.)	Ампл. баланс (±дБ, макс.)	Фаз. баланс (±°, макс.)	КСВН (макс.)	Разъём	Размеры (мм)
DCH9-106-176-30-S	0,106~0,176	30	1,2	18	0,8	10	1,4	SMA	152*120*13
DCH9-225-400-30-S	0,225~0,4	30	1	18	0,8	10	1,4	SMA	96*96*13
DCH9-1500-2500-10-S	0,15~0,25	10	0,5	20	0,6	5	1,4	SMA	64*60*13
DCH9-3200-4000-10-S	3,2~4	10	0,5	18	0,6	5	1,4	SMA	60*45*13

\*Размеры: без учёта разъёмов

## Описание

Циркулятор — это пассивное развязывающее устройство, используемое в сантиметровом и микроволновом диапазонах частот, для разделения падающих и отраженных волн.

**Особенности:** широкий диапазон, высокая мощность, низкие вносимые потери; **Приложения:** беспроводная связь, радиолокация, лабораторные испытания.

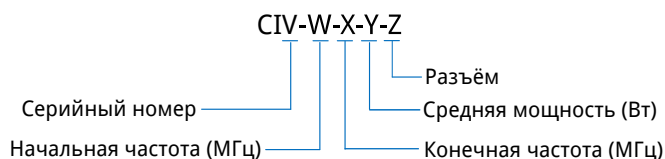

**Пример:** Циркулятор серии CIV6060H, 55–60 МГц, 100 Вт, SMA (Гнездо), указ. как CIV6060H-55-60-K1-S.

Модель	Частота (ГГц)	Пол. пропуск. (МГц, макс.)	Внос. потери (дБ, макс.)	Изоляция (дБ, мин.)	КСВН (макс.)	Ср. мощн. (Вт, макс.)	Разъём	Температура (°С)	Размеры (мм)
CIV6060H	0,02–0,4	175	2	18	1,3	100	SMA, N	-20~+60	60*60*25,5
CIV6466H	0,02–0,4	175	2	18	1,3	100	SMA, N	-20~+70	64*66*22
CIV6466E	0,13–0,19	30	0,6	10	1,3	500	SMA, N	-20~+70	64*66*22
CIV8080E	0,15–0,89	80	0,6	19	1,25	1000	7/16 (DIN)	-30~+75	80*80*34
CIV5258E	0,16–0,33	70	0,7	18	1,3	400	SMA, N	-30~+70	52*57,5*22
CIV4550X	0,3–1,1	300	0,6	18	1,3	400	SMA, N	-30~+70	45*49*18
CIV3538X	0,3–1,85	500	0,7	18	1,35	300	SMA, N	-30~+70	35*38*15
CIV3033X	0,7–3	600	0,6	15	1,45	200	SMA	-30~+70	30*33*15
CIV3232X	0,7–3	600	0,6	15	1,45	200	SMA, N	-30~+70	32*32*15
CIV3434E	0,7–3	600	0,6	15	1,45	200	SMA, N	-30~+70	34*34*22
CIV2528B	0,8–4	400	0,4	20	1,25	200	SMA, N	-30~+70	25,4*28,5*15
CIV6466K	0,95–2	1050	0,65	16	1,4	100	SMA, N	-10~+60	64*66*26
CIV2025B	1,3–4	400	0,4	20	1,25	100	SMA	-30~+70	20*25,4*15
CIV5050A	1,5–3	1500	0,7	17	1,4	100	SMA, N	0~+60	50,8*49,5*19
CIV2025X	2,4–2,483	83	0,3	25	1,2	100	SMA	-20~+85	20*25,4*14
CIV2528C	2,7–6,2	3500	0,8	16	1,4	200	SMA, N	0~+60	25,4*28*14
CIV3234A	2~4	2000	0,6	18	1,3	100	SMA, N	0~+60	32*34*21
CIV1523C	3,6–7,2	1400	0,5	18	1,35	60	SMA	-10~+60	15*22,5*13,8
CIV2123B	4–8	4000	0,6	18	1,35	50	SMA, N	-10~+60	21*22,5*15
CIV1623C	5,725–5,85	125	0,3	23	1,2	100	SMA	-20~+80	16*23*13
CIV1620B	6–18	12000	1,5	10	1,9	30	SMA	0~+60	16*20,3*14
CIV1319C	7–12,7	4000	0,5	18	1,3	30	SMA	-10~+60	13*19*12,7
CIV1622B	8–18	10000	1,4	12	1,6	30	SMA	0~+60	16*21,5*14
CIV1220C	9–16,5	2200	0,5	19	1,3	30	SMA	-10~+60	12*20*13
CIV1519A	18–26,5	8500	0,8	16	1,4	5	2,92 мм	-30~+70	15*19*13
CIV1215A	26,5–40	13500	1,3	12	1,7	5	2,92 мм	-30~+70	12*15*12

\*Размеры: без учёта разъёмов

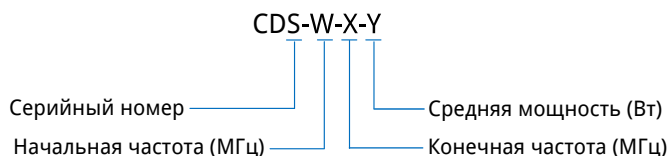

**Пример:** Циркулятор серии CDS6060H, 70~75 МГц, 50 Вт,  
указ. как CDS6060H-70-75-50.

Модель	Частота (ГГц)	Пол. пропуск. (МГц, макс.)	Внос. потери (дБ, макс.)	Изоляция (дБ, мин.)	КСВН (макс.)	Ср. мощн. (Вт, макс.)	Температура (°C)	Размеры (мм)
CDS6060H	0,02~0,4	175	2	18	1,3	100	-10~+60	60*60*25,5
CDS6466H	0,02~0,4	175	2	18	1,3	100	-10~+60	64*66*22
CDS5050X	0,15~0,33	70	0,7	18	1,3	400	-30~+70	50,8*50,8*14,8
CDS4545X	0,3~1	300	0,5	18	1,3	400	-30~+70	45*45*13
CDS3538X	0,3~1,85	500	0,7	18	1,35	300	-30~+70	35*35*11
CDS3838X	0,3~1,85	106	0,4	20	1,25	300	-30~+70	38*38*11
CDS2525X	0,35~4	770	0,65	15	1,45	250	-30~+70	25,4*25,4*10
CDS2020X	0,6~4	900	0,5	18	1,35	100	-30~+70	20*20*8,6
CDS1919X	0,8~4,3	900	0,5	18	1,35	100	-30~+70	19*19*8,6
CDS6466K	0,95~2	1050	0,7	16	1,4	100	-10~+60	64*66*26
CDS1313T	1,71~5,9	800	0,45	18	1,3	100	-30~+70	12,7*12,7*7,2
CDS5050A	1,5~3	1500	0,7	17	1,4	100	0~+60	50,8*49,5*19
CDS4040A	1,7~3	1200	0,7	16	1,35	200	0~+60	40*40*20
CDS1313M	1,71~5,9	800	0,45	18	1,3	100	-30~+70	12,7*12,7*7,2
CDS2528C	2,7~6	3500	0,8	16	1,4	200	-30~+70	25,4*28*14
CDS3234A	2~4	2000	0,6	16	1,35	100	0~+60	32*34*21
CDS1822D	4~5	1000	0,4	18	1,35	60	-30~+70	18*22*10,4
CDS2123B	4~8	4000	0,6	18	1,35	60	0~+60	21*22,5*15
CDS1220D	5~6,5	800	0,5	18	1,3	60	-30~+70	12*20*9,5
CDS1623D	5~6,5	800	0,5	18	1,3	50	-30~+70	16*23*9,7
CDS1319C	6~12	4000	0,5	18	1,3	50	0~+60	13*19*12,7
CDS0915D	7~18	6000	0,6	17	1,35	30	-30~+70	8,9*15*7,8

## Описание

Изолятор — устройство передающее радиочастотный сигнал в одном направлении.



**Особенности:** широкий диапазон, высокая мощность, низкие вносимые потери;

**Приложения:** усилитель мощности, радиолокация, лабораторные испытания.

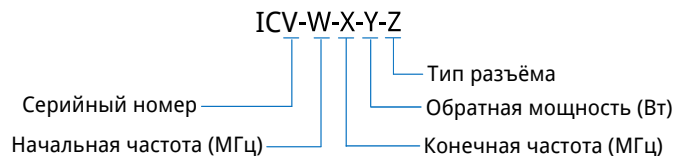

**Пример:** Изолятор серии ICV6466H, 30–40 МГц, 20 Вт, SMA (Гнездо),

указ. как ICV6466H-30-40-20-S.

Модель	Частота (ГГц)	Пол. пропуск. (МГц, макс.)	Внос. потер. (дБ, макс.)	Изоляция (дБ, мин.)	КСВН (макс.)	Прям. мощ. (Вт, макс.)	Обр. мощ. (Вт)	Разъём	Температура (°С)	Размеры (мм)
ICV6466H	0,02–0,4	175	2	18	1,3	100	20–100	SMA, N	0~+60	64*66*22
ICV6060H	0,02–0,4	175	2	18	1,3	100	10–100	SMA, N	-20~+70	60*60*25,5
ICV12060H	0,07–0,23	56	2	40	1,3	150	10–100	SMA, N	-30~+70	120*60*25,5
ICV23085H	0,07–0,23	60	1,8	60	1,25	150	100	SMA, N	-30~+75	230*85*30
ICV5258E	0,16–0,33	70	0,7	18	1,3	500	10–100	SMA, N	-30~+70	52*57,5*22
ICV10458E	0,18–0,86	60	1	38	1,3	300	10–100	SMA, N	-30~+70	104*57,5*22
ICV12762H	0,3–0,5	40	0,8	45	1,25	300	10–100	SMA, N	-30~+70	127*62*22
ICV4550E	0,3–1,1	300	0,6	18	1,3	400	10–100	SMA, N	-30~+70	45*50*25
ICV4550X	0,3–1,1	300	0,6	18	1,3	400	10–100	SMA, N	-30~+70	45*49*18
ICV3538X	0,3–1,85	500	0,7	18	1,35	300	10–100	SMA, N	-30~+70	35*38*15
ICV9648H	0,35–0,47	70	0,7	40	1,25	150	100	SMA, N	-30~+70	96*48*24
ICV9650H	0,35–0,47	70	0,7	40	1,25	150	100	SMA, N	-30~+70	96*50*26,5
ICV9662H	0,35–0,47	70	0,7	40	1,25	150	100	SMA, N	-30~+70	96*62*26
ICV16080H	0,38–0,47	70	1,2	60	1,25	300	100	SMA, N	-10~+60	160*80*30
ICV7448H	0,45–2,7	400	0,8	38	1,25	250	10–100	SMA, N	-30~+70	73,8*48,4*22,5
ICV3033X	0,7–3	600	0,6	15	1,45	200	10–100	SMA, N	-30~+70	30*33*15
ICV3232X	0,7–3	600	0,6	15	1,45	200	10–100	SMA, N	-30~+70	32*32*15
ICV3434E	0,7–3	600	0,6	15	1,45	200	10–100	SMA, N	-30~+70	34*34*22
ICV2528B	0,9–4	400	0,4	20	1,25	200	10–100	SMA, N	-30~+70	25,4*28,5*15
ICV6466K	0,95–2	1050	0,65	16	1,4	100	10–100	SMA, N	-30~+70	64*66*26
ICV2025X	1,3–4	400	0,4	20	1,25	100	20	SMA	-30~+70	20*25,4*13
ICV5050A	1,5–3	1500	0,7	17	1,4	100	10–100	SMA, N	-10~+60	50,8*49,5*19
ICV2528C	2,7–6,2	3500	0,8	16	1,4	60	20	SMA, N	-10~+60	25,4*28*14
ICV3234A	2–4	2000	0,6	18	1,3	100	20	SMA, N	0~+60	32*34*21
ICV6237A	2–8	6000	1,5	13	1,8	20	5	SMA	0~+60	62*36,8*19,6
ICV1523C	3,6–7,2	1400	0,5	18	1,3	60	10	SMA	-10~+60	15*22,5*13,8
ICV1626B	3,7–5	1000	0,4	20	1,25	60	10	SMA	-10~+60	16*26,5*14,8
ICV2123B	4–8	4000	0,6	18	1,35	60	20	SMA	0~+60	21*22,5*15
ICV1622B	6–18	12000	1,5	11	1,9	30	10	SMA	0~+60	16*21,5*14
ICV1319C	7–15	4000	0,5	18	1,3	20	10	SMA	-10~+60	13*19*12,7
ICV2619C	8–12	4000	0,8	35	1,3	30	10	SMA	-10~+60	26*19*12,7
ICV1220C	9–16,5	2200	0,5	19	1,3	30	5	SMA	-30~+70	12*20*13
ICV1220A	18–26,5	8500	0,7	16	1,4	10	5	2,92 мм	-30~+70	12*20*13
ICV1215A	26,5–40	13500	1,3	12	1,7	5	1	2,92 мм	-30~+70	12*15*12

\*Размеры: без учёта разъёмов

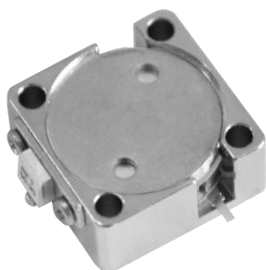

AID-W-X-Y

Серийный номер —  
Начальная частота (МГц) —  
Обратная мощность (Вт) —  
Конечная частота (МГц) —

**Пример:** Изолятор серии AID6060H, 60–88 МГц, 20 Вт, указ. как AID6060H-60-88-20.

Модель	Частота (ГГц)	Пол. пропуск. (МГц, макс.)	Внос. потери (дБ, макс.)	Изоляция (дБ, мин.)	КСВН (макс.)	Прям. мощ. (Вт, макс.)	Обр. мощ. (Вт)	Температура (°C)	Размеры (мм)
AID6060H	0,02–0,4	175	2	18	1,3	100	10–100	-20~+70	60*60*25,5
AID6466H	0,02–0,4	175	2	18	1,3	100	10–100	-10~+60	64*66*22
AID7070X	0,13–2	30	0,6	10	1,3	500	10–100	-20~+70	70*70*15
AID5050X	0,16–0,33	70	0,7	18	1,3	500	10–100	-30~+70	50,8*50,8*14,8
AID4545X	0,3–1,1	300	0,6	19	1,3	500	10–100	-30~+70	45*45*13
AID3538X	0,3–1,85	500	0,7	18	1,35	300	10–100	-30~+70	35*38*11
AID3546X	0,3–1,85	500	0,7	18	1,35	300	100	-30~+70	35*46*11
AID2525X	0,35–4	770	0,65	15	1,45	250	10–100	-30~+70	25,4*25,4*10
AID2532X	0,35–4	770	0,65	15	1,45	250	100	-30~+70	25,4*31,7*10
AID5032X	0,45–2,7	400	0,8	38	1,25	250	10–100	-30~+70	50,8*31,7*10
AID4020X	0,6–2,7	400	0,8	40	1,2	100	10–100	-30~+70	40*20*8,6
AID4027X	0,6–2,7	400	0,8	40	1,2	100	10–100	-30~+70	40*27,5*8,6
AID2027X	0,6–3,6	900	0,5	18	1,35	150	100	-30~+70	20*27,5*8,6
AID2020X	0,6–4	900	0,5	18	1,35	150	20	-30~+70	20*20*8,6
AID1919X	0,8–4,3	900	0,5	18	1,35	100	20	-30~+70	19*19*8,6
AID1925X	0,8–4,3	900	0,5	18	1,35	100	100	-30~+70	19*19*8,6
AID6466K	0,95–2	1050	0,65	16	1,4	100	10–100	0~+60	64*66*26
AID5050A	1,5–3	1500	0,7	17	1,4	100	10–100	-10~+60	50,8*49,5*19
AID1313M	1,7–6	800	0,45	18	1,3	60	20	-30~+70	12,7*12,7*7,2
AID1313T	1,7–6	800	0,45	18	1,3	60	20	-30~+70	12,7*12,7*7,2
AID3234A	2–4	2000	0,6	18	1,3	100	10–100	-10~+60	32*34*21
AID1626D	3,7–5	1000	0,5	18	1,3	100	10	-30~+70	16*26*10,5
AID2528C	3–6	3500	0,8	16	1,4	60	20	-10~+60	25,4*28*14
AID2123B	4–8	4000	0,6	18	1,35	60	20	0~+60	21*22,5*15
AID1220D	5–7	800	0,5	18	1,3	80	10	-30~+70	12*20*9,5
AID1623D	5–7	800	0,5	18	1,3	100	10	-30~+70	16*23*9,7
AID0915D	7–18	6000	0,6	17	1,35	30	10	-30~+70	8,9*15*7,8
AID1622B	6–18	12000	1,5	11	1,9	30	10	0~+60	16*21,5*14

## Описание

Коаксиальные фазовращатели предназначены для подстройки и регулировки электрической длины линии передачи в радиоэлектронных системах связи, где требуется высокая точность по значению фазы. Фазовращатели позволяют изменять электрическую длину линии передачи с небольшим шагом, сохраняя уровень КСВН и вносимых потерь.

**Особенности:** широкий диапазон, высокая чувствительность; **Приложения:** телекоммуникации, радиолокация, приборостроение, лабораторные испытания.

Модель	Фаз. регулир. (°/ГГц)	Частота (ГГц)	КСВН (макс.)	Внос. потери (дБ, макс.)	Ср. мощн. (Вт)	Разъём	Размеры (мм)
MFV5-40-KKF	5,4	DC~40	1,5	0,8	-	2,92 мм (m) - 2,92 мм (f)	Ф9*41,1~45,6
MFV5-40-KFKF	5,4	DC~40	1,5	0,8	-	2,92 мм (f) - 2,92 мм (f)	Ф9*40~44,5
MFV5-40-KK	5,4	DC~40	1,5	0,8	-	2,92 мм (m) - 2,92 мм (m)	Ф9*43,2~47,7
MFV10-26.5-SSF	10,2	DC~26,5	1,3	0,8	-	SMA (m) - SMA (f)	Ф9*50,6~59,1
MFV10-26.5-SFSF	10,2	DC~26,5	1,3	0,8	-	SMA (f) - SMA (f)	Ф9*49,5~58
MFV10-26.5-SS	10,2	DC~26,5	1,3	0,8	-	SMA (m) - SMA (m)	Ф9*51,7~60,2
MFV20-2-S	20	DC~2	1,25	0,35	50	SMA (m) - SMA (f)	70*13*15
MFV20-3-S	20	DC~3	1,3	0,5	50	SMA (m) - SMA (f)	70*13*15
MFV20-6-S	20	DC~6	1,4	0,75	50	SMA (m) - SMA (f)	70*13*15
MFV20-9-S	20	DC~9	1,5	1	50	SMA (m) - SMA (f)	70*13*15
MFV20-12-S	20	DC~12	1,6	1,25	50	SMA (m) - SMA (f)	70*13*15
MFV20-18-S	20	DC~18	1,6	1,5	50	SMA (m) - SMA (f)	70*13*15
MFV45-1-S	45	DC~1	1,2	0,3	50	SMA (f) - SMA (f)	131,5*48*21
MFV45-2-S	45	DC~2	1,3	0,5	50	SMA (f) - SMA (f)	131,5*48*21
MFV45-4-S	45	DC~4	1,4	0,75	50	SMA (f) - SMA (f)	131,5*48*21
MFV45-6-S	45	DC~6	1,5	1	50	SMA (f) - SMA (f)	131,5*48*21
MFV45-8-S	45	DC~8	1,5	1,25	50	SMA (f) - SMA (f)	131,5*48*21

AIDW-X-Y-Z

Фазовый диапазон (°/ГГц) — X  
 Конечная частота (ГГц) — Y  
 Тип дисплея — Z  
 Разъём — Y

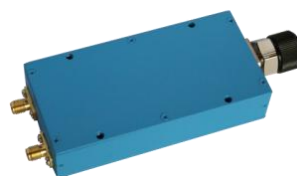

Модель	Фаз. регулир. (°/ГГц)	Частота (ГГц)	КСВН (макс.)	Внос. потери (дБ, макс.)	Ср. мощн. (Вт)	Разъём (Y)	Дисплей (Z)	Размеры (мм)
MFV60-1-Y-Z	60	DC-1	1,2	0,3	100	S: SMA (f) - SMA (f) N: N (f) - N (f)	A: аналог. D: цифр.	A: 200*76*30,5 D: 205*76*50,5
MFV60-2-Y-Z	60	DC-2	1,3	0,5	100	S: SMA (f) - SMA (f) N: N (f) - N (f)	A: аналог. D: цифр.	A: 200*76*30,5 D: 205*76*50,5
MFV60-3-Y-Z	60	DC-3	1,4	0,8	100	S: SMA (f) - SMA (f) N: N (f) - N (f)	A: аналог. D: цифр.	A: 200*76*30,5 D: 205*76*50,5
MFV60-4-Y-Z	60	DC-4	1,4	1	100	S: SMA (f) - SMA (f) N: N (f) - N (f)	A: аналог. D: цифр.	A: 200*76*30,5 D: 205*76*50,5
MFV60-6-Y-Z	60	DC-6	1,5	1	100	S: SMA (f) - SMA (f) N: N (f) - N (f)	A: аналог. D: цифр.	A: 200*76*30,5 D: 205*76*50,5
MFV60-8-Y-Z	60	DC-8	1,5	1,25	100	S: SMA (f) - SMA (f) N: N (f) - N (f)	A: аналог. D: цифр.	A: 200*76*30,5 D: 205*76*50,5
MFV90-1-Y-Z	90	DC-1	1,2	0,5	100	S: SMA (f) - SMA (f) N: N (f) - N (f)	A: аналог. D: цифр.	A: 236*76*30,5 D: 241*76*50,5
MFV90-2-Y-Z	90	DC-2	1,3	0,8	100	S: SMA (f) - SMA (f) N: N (f) - N (f)	A: аналог. D: цифр.	A: 236*76*30,5 D: 241*76*50,5
MFV90-3-Y-Z	90	DC-3	1,4	1,2	100	S: SMA (f) - SMA (f) N: N (f) - N (f)	A: аналог. D: цифр.	A: 236*76*30,5 D: 241*76*50,5
MFV90-4-Y-Z	90	DC-4	1,4	1,2	100	S: SMA (f) - SMA (f) N: N (f) - N (f)	A: аналог. D: цифр.	A: 236*76*30,5 D: 241*76*50,5
MFV90-6-Y-Z	90	DC-6	1,5	1,4	100	S: SMA (f) - SMA (f) N: N (f) - N (f)	A: аналог. D: цифр.	A: 236*76*30,5 D: 241*76*50,5
MFV90-8-Y-Z	90	DC-8	1,5	1,5	100	S: SMA (f) - SMA (f) N: N (f) - N (f)	A: аналог. D: цифр.	A: 236*76*30,5 D: 241*76*50,5
MFV180-1-Y-Z	180	DC-1	1,4	1	100	S: SMA (f) - SMA (f) N: N (f) - N (f)	A: аналог. D: цифр.	A: 372*76*30,5 D: 377*76*50,5
MFV180-2-Y-Z	180	DC-2	1,5	1,5	100	S: SMA (f) - SMA (f) N: N (f) - N (f)	A: аналог. D: цифр.	A: 372*76*30,5 D: 377*76*50,5
MFV180-3-Y-Z	180	DC-3	1,5	1,75	100	S: SMA (f) - SMA (f) N: N (f) - N (f)	A: аналог. D: цифр.	A: 372*76*30,5 D: 377*76*50,5
MFV180-4-Y-Z	180	DC-4	1,5	2	100	S: SMA (f) - SMA (f) N: N (f) - N (f)	A: аналог. D: цифр.	A: 372*76*30,5 D: 377*76*50,5
MFV360-1-Y-Z	360	DC-1	1,4	1,5	100	S: SMA (f) - SMA (f) N: N (f) - N (f)	A: аналог. D: цифр.	A: 390*134*30,5 D: 395*134*50,5
MFV360-2-Y-Z	360	DC-2	1,5	2	100	S: SMA (f) - SMA (f) N: N (f) - N (f)	A: аналог. D: цифр.	A: 390*134*30,5 D: 395*134*50,5
MFV900-1-Y-A	900	DC-1	1,5	2,5	100	S: SMA (f) - SMA (f) N: N (f) - N (f)	A: аналог.	692*148*67,5

## Описание

Усилители мощности предназначены для повышения мощности сигнала. Представляет собой выходной усилительный каскад передатчика, где с целью усиления сигнала задействованы полупроводниковые элементы (транзисторы).

**Особенности:** широкий диапазон, высокая мощность; **Приложения:** беспроводная связь, радиолокация, лабораторные испытания.



## Усилители мощности (модульные)

Модель	Диапазон частот (ГГц)	Psat (дБм)	P1dB (дБм)	Усиление (дБ)	Равномер. усил. (±дБ)	Напряж. (В DC)	КСВН	Размеры (мм)
AMP-0.1-3000-25-26	0,0001~3	-	26	25	4	28	2	118*73*35
AMP-0.2-300-34-34	0,0002~0.3	-	34	34	2,5	24	3	90*50*23
AMP-5-500-46-37S	0,005~0.5	37	-	46	2	24~28	2	116*49*25
AMP-30-1000-45-30S	0,03~1	30	-	45	2,5	28	2	61*45*15
AMP-100-4000-33-33	0,1~4	-	33	33	2,5	12	2	80*60*20
AMP-400-8000-40-22	0,4~8	-	22	40	1,5	12	1,8	50*30*15
AMP-500-2500-46-43	0,5~2.5	-	43	46	2,5	32	2	160*100*25
AMP-690-6000-35-36	0,69~6	-	36	35	2	12	2	120*120*20
AMP-750-6000-35-35	0,75~6	39	35	35	3,5	50	2	61*45*15
AMP-800-6000-31-30	0,8~6	-	31	31	2	13	2	80*90*20
AMP-950-2150-25-25	0,95~2,15	-	25	25	1,5	5	2	48,5*29*10
AMP-1000-2000-20-20S	1~2	20	-	20	1	5	1,5	50*30*15
AMP-1000-4000-40-40S	1~4	40	-	40	2	50/28	2	61*45*15
AMP-1000-18000-35-30	1~18	-	30	35	2	12	2	61*45*15
AMP-1000-26500-28-24	1~26,5	-	24	28	1,5	12	2	50*30*15
AMP-1800-2200-46-45S	1,8~2,2	45	-	46	1	30	1,5	120*120*20
AMP-2000-3000-33-33	2~3	-	33	33	3	30~32	2	120*75*18
AMP-2000-18000-40-40S	2~18	40	-	40	3	32	2	120*80*15
AMP-2000-18000-50-41S	2~18	41	-	50	3	+28/-5	2	120*60*25
AMP-2300-4200-53-47.8S	2,3~4,2	47,8	-	53	2,5	50	2	200*89*25
AMP-2500-2700-50-47.8S	2,5~2,7	47,8	-	50	1	32	2	200*89*25
AMP-2700-2900-42-50S	2,7~2,9	50	-	42	1	32	1,8	135*69
AMP-3000-3500-23-46S	3~3,5	46	-	23	2	32	2	100*60*25
AMP-6000-18000-25-26S	6~18	26	-	25	1	12	2	61*45*15
AMP-6000-18000-33-26S	6~18	26	-	33	1	12	2	61*45*15
AMP-6000-18000-45-47S	6~18	47	-	45	-	28	2	240*200*40
AMP-15000-16500-50-48S	15~16,5	48	-	50	1	28	2	100*80*18
AMP-18000-22000-35-13	18~22	-	13	35	1	5	2	50*30*15
AMP-18000-22000-40-33	18~22	-	33	40	1	6	2	61*45*15
AMP-18000-26500-15-23	18~26,5	-	23	15	1	9	1,8	50*30*15
AMP-18000-26500-30-30	18~26,5	-	30	30	-	8	2	61*45*15
AMP-18000-26500-40-40	18~26,5	-	40	40	2	8	2	150*120*20

\*Размеры: без учёта разъёмов

Модель	Частота (ГГц)	Psat (дБм)	P1dB (дБм)	Усил. (дБ)	Равномер. усил. (±дБ)	Напряж. (В DC)	КСВН	Размеры (мм)
AMP-18000-26500-45-40S	18~26,5	40	-	45	3	28/-5	2	165*140*61
AMP-18000-40000-20-20	18~40	-	20	20	-	6	2	50*30*15
AMP-18000-40000-30-20	18~40	-	20	30	2	5	2	50*30*15
AMP-18000-40000-30-27	18~40	-	27	30	2,5	12	2	150*120*15
AMP-18000-40000-30-30	18~40	-	30	30	2,5	6	2	180*150*40
AMP-20000-32000-22-21	20~32	-	21	22	2,5	5	2	50*30*15
AMP-20000-32000-25-21	20~32	-	21	25	1	8	1,5	50*30*15
AMP-20000-40000-33-29S	20~40	29	-	33	2,5	5	2	61*45*15
AMP-24000-26000-30-30	24~26	-	30	30	-	8	2	50*30*15
AMP-24000-26000-30-32	24~26	-	32	30	-	8	2	80*60*20
AMP-25000-28000-18-25	25~28	-	25	18	-	6	2	50*30*15
AMP-26500-40000-18-23	26,5~40	-	23	18	1,5	6	1,8	60*40*15
AMP-26500-40000-27-27	26,5~40	-	27	27	2	6,5	2	61*45*15
AMP-26500-40000-30-26S	26,5~40	26	-	30	2	6	2	50*30*15
AMP-27500-31200-25-25	27,5~31,2	-	25	25	1	12	2	50*30*15
AMP-29000-31000-35-30	29~31	-	30	35	1	6	2	61*45*15
AMP-34000-36000-50-40P	34~36	40	-	50	1	22	2	61*45*20
AMP-35000-38000-25-30	35~38	-	29,5	25	1,5	6	2	61*45*15
AMP-36000-50000-20-30	36~50	-	30	20	1,5	5	2	120*100*28,6
AMP-37000-40000-45-34	37~40	-	34	45	-	6	2	80*60*20
AMP-37000-43000-30-40S	37~43	40	-	30	1,5	20	2	80*60*20
AMP-38000-42000-25-30	38~42	-	30	25	1,5	6	2	61*45*15
AMP-39000-40000-40-33	39~40	-	33	40	-	6	2	61*45*15
AMP-40000-50000-20-20	40~50	-	20	20	-	6	2	50*30*28,6
AMP-40000-50000-45-29S	40~50	29	-	45	2	5~6	2	150*120*30
AMP-40000-53000-40-18S	40~53	18	-	40	2	5	2	50*30*15
AMP-40000-60000-40-20S	40~60	20	-	40	2,5	15	2	50*30*15
AMP-61000-65000-18-26S	61~65	26	23	18	1	5	2	100*80*19
AMP-61000-65000-20-20S	61~65	20	17	20	1,5	5	2	30*19*19

\*Размеры: без учёта разъёмов

## Усилители мощности (системные)

Модель	Частота (Гц)	Psat (дБм)	P1dB (дБм)	Усил. (дБ)	Равномер. усил. (±дБ)	Напряж. (В АС)	КСВН	Размеры (мм)
AMPS-20-2700-50-44S	0,02~2,7	44	-	50	2,5	220	2,2	460*491*88
AMPS-500-2700-51-50	0,5~2,7	-	50	51	2,5	220	3	602,5*482,6*310,3
AMPS-700-2000-40-40	0,7~2	-	40	40	1	220	2	308*220*70
AMPS-700-2500-50-52S	0,7~2,5	52	-	50	2	220	2	481,8*500*88,5
AMPS-700-2700-50-50S	0,7~2,7	50	-	50	2	220	2	544,5*426*128
AMPS-700-6000-30-30S	0,7~6	30	-	30	2	220	2,5	44,5*138*250
AMPS-700-6000-40-40S	0,7~6	40	-	40	2	220	2,5	44,5*483*280
AMPS-700-6000-43-43S	0,7~6	40	43	43	3	90~240	2	260*441,7*111
AMPS-1000-26500-20-18	1~26,5	-	18	20	2,5	220	2,6	166*106,4*56,4
AMPS-2000-6000-40-46S	2~6	46	-	40	3	220	2	481,8*500*88,5
AMPS-2000-18000-40-38S	2~18	38	-	40	2,5	220	2	166*106,4*56,4
AMPS-2000-18000-40-40S	2~18	40	-	40	3	220	2	430*400*44,3
AMPS-3300-4900-55-55S	3,3~4,9	55	-	55	1,5	220	2	481,8*500*88,5
AMPS-5000-6000-55-63S	5~6	63	-	55	1	220	2	482,6*559*132,5
AMPS-6000-12000-30-30S	6~12	30	-	30	2	220	2,5	44,5*138*250
AMPS-6000-12000-40-40S	6~12	40	-	40	2	220	2,5	44,5*483*280
AMPS-6000-18000-45-45S	6~18	45	-	45	2,5	220	2	481,8*338*44,3
AMPS-6000-18000-65.3-50.5S	6~18	50,5	-	65,3	4	220	1,9	246*246*140
AMPS-6000-18000-68-54S	6~18	54	-	68	5,3	220	2	701,5*434*265
AMPS-8000-12000-40-47S	8~12	47	-	40	2	220	2	481,8*500*88,5
AMPS-8000-18000-40-45S	8~18	45	-	40	2	220	2	538*430*44,3
AMPS-26500-40000-18-23	26,5~40	23	-	18	1,5	110	1,8	136*186*52
AMPS-47000-51000-55-43S	47~51	43	-	55	4	220	1,6	328,5*226*180,5

\*Размеры: без учёта разъёмов

## Описание

Малошумящие усилители (МШУ) предназначены для установки во входных цепях радиоприемных устройств и антенных системах для компенсации потерь в коаксиальных трактах. Обеспечивают работу в лабораторных, заводских и полевых условиях.

**Особенности:** широкий диапазон, низкий коэффициент шума; **Приложения:** беспроводная связь, ресивер, радиолокация, лабораторные испытания.



## Малошумящие усилители (модульные)

Модель	Частота (ГГц)	Кэфф. шума (дБ)	Вых. мощн. P1db (дБм)	Усил. (дБ)	Равномер. усил. (±дБ)	Напряж. (В DC)	КСВН	Размеры (мм)
LNA-0.1-500-24-30	0,0001~0,5	3	5	24	0,5	15	1,5	50*30*15
LNA-0.1-500-30-30	0,0001~0,5	3	5	30	0,5	5	1,5	50*30*15
LNA-10-60-15-50	0,01~0,06	5	23	15	1,0	12	1,5	50*30*15
LNA-10-60-16-50	0,01~0,06	5	23	16	1,5	5	-	48,5*29
LNA-10-8000-40-20	0,01~8	2	20	40	3	12	2	50*30*15
LNA-10-18000-50-40	0,01~18	4 (0,2~18 ГГц)	10	50	3	15	2,5	50*30*15
LNA-20-1000-50-20	0,02~1	2	18	50	-	5	2,5	100*40*16
LNA-25-1000-50-13	0,025~1	1,3	14	50	-	5~20	2,5	60*30*20
LNA-30-1000-50-13	0,03~1	1,3	15	50	2,5	12	1,5	50*30*15
LNA-30-6000-25-50	0,03~6	5	10	25	3	5	2	50*30*15
LNA-50-90-15-32	0,05~0,09	3,2	10	15	0,2	15	1,5	50*30*15
LNA-50-6000-25-40	0,05~6	4	22	25	3	12	2	50*30*15
LNA-100-6000-25-25	0,1~6	2,5	15	25	2	12	1,5	50*30*15
LNA-100-12000-25-25	0,1~12	2,5	15	25	2	12	1,5	50*30*15
LNA-100-15000-45-22	0,1~15	2,2	5	45	2,5	12	1,5	50*30*15
LNA-200-6000-42-13	0,2~6	1,3	15	42	2	12	2	50*30*15
LNA-400-8000-40-25	0,4~8	2,5	14	40	1,5	12	2	50*30*15
LNA-500-18000-40-35	0,5~18	3,5	12	40	2	5	2	50*30*15
LNA-500-40000-45-60	0,5~40	6	16	45	4,5	12	2	50*30*15
LNA-700-1100-20-25	0,7~1,1	2,5	13	20	1	12	1,5	50*30*15
LNA-700-1100-25-25	0,7~1,1	2,5	13	25	1,5	5	-	48,5*29
LNA-950-2150-20-20	0,95~2,15	2	15	20	1,5	5	2	48,5*29*10
LNA-1000-2000-30-20	1~2	-	15	30	1,5	5	2	60*29*10
LNA-1000-12000-45-30	1~12	3	10	45	2	5/12	1,5	50*30*15
LNA-1000-18000-30-40	1~18	4	10	30	1,5	12	1,5	50*30*15
LNA-1000-18000-40-32	1~18	3,2	8	40	2	5	1,8	50*30*15
LNA-1000-18000-45-30	1~18	3	10	45	2	5, 12	1,5	50*30*15
LNA-1000-18000-47-32	1~18	3,2	12	47	-	12	1,8	50*30*15
LNA-1000-18000-50-30	1~18	3	20	50	2,5	12	2	50*30*15
LNA-1000-18000-55-22	1~18	2,2	10	55	2	15	2	50*30*15
LNA-1000-20000-40-40	1~20	4	16	40	2	12	1,5	50*30*15
LNA-1000-40000-40-50	1~40	5	16 (Psat)	40	4,5	12	3	61*45*15

\*Размеры: без учёта разъёмов

Модель	Частота (ГГц)	Коэфф. шума (дБ)	Вых. мощн. P1db (дБм)	Усил. (дБ)	Равномер. усил. (±дБ)	Напряж. (В DC)	КСВН	Размеры (мм)
LNA-2000-8000-20-40	2~8	4	8	20	1,5	5	1,6	50*30*15
LNA-2000-18000-18-30	2~18	3	10	18	1,5	12	1,5	50*30*15
LNA-2000-18000-28-30	2~18	3	10	28	1,5	12	1,5	50*30*15
LNA-2000-26500-25-40	2~26,5	4	8	25	2	12	1,8	50*30*15
LNA-2000-26500-48-50	2~26,5	5	10	48	5	9	2,5	50*30*15
LNA-3000-15000-15-30	3~15	3	8	15	1	5	1,5	50*30*15
LNA-6000-18000-20-25	6~18	2,5	10	20	1,5	5	2	25*20*15
LNA-6000-18000-25-50	6~18	5	10	25	3	5	2	50*30*15
LNA-6000-18000-50-30	6~18	3	15	50	1,5	12	2	50*30*15
LNA-8000-18000-20-40	8~18	4	8	20	1,5	5	1,6	50*30*15
LNA-8000-26500-15-35	8~26,5	3,5	8	15	1,5	5	1,5	50*30*15
LNA-8000-26500-40-65	8~26,5	6,5	18	40	2	12	2	50*30*15
LNA-12000-18000-20-40	12~18	4	15	20	1,5	12	1,5	50*30*15
LNA-12000-40000-30-40	12~40	4	5	30	2,5	12	2,5	50*30*15
LNA-16000-22000-35-25	16~22	2,5	19	35	1,5	12	2	50*30*15
LNA-16000-40000-20-35	16~40	3,5	16	20	2	5	2	50*30*15
LNA-17500-20200-20-20	17,5~20,2	2	2	20	0,5	5	1,5	50*30*15
LNA-17700-21200-30-80	17,7~21,2	8	10	30	2	15~24	2	50*30*15
LNA-18000-26500-30-40	18~26,5	4	20	30	2	12	2	50*30*15
LNA-18000-26500-45-32	18~26,5	3,2	10	45	2	5	1,8	50*30*15
LNA-18000-28000-20-40	18~28	4	8	20	1,5	5	1,6	50*30*15
LNA-18000-40000-25-50	18~40	5	10	25	3	5	2	50*30*15
LNA-18000-40000-25-50(P15)	18~40	5	15	25	2,5	12	2	50*30*15
LNA-18000-40000-30-50(P20)	18~40	5	20	30	2,5	12	2,5	50*30*15
LNA-18000-40000-40-45	18~40	4,5	6	40	2,5	15	2	50*30*15
LNA-18000-40000-50-33	18~40	3,3	5	50	3	15	2	50*30*15
LNA-20000-32000-40-25	20~32	2,5	10	40	2,5	5	2	50*30*15
LNA-23000-25000-35-20	23~25	2	-3	35	1,5	5	1,8	50*30*15
LNA-23000-40000-34-35	23~40	3,5	10	34	2,5	12	2	50*30*15
LNA-25300-27200-50-18	25,3~27,2	1,8 дБ при 23 °С	5	49~51	1	12	1,7	58*40*22,1
LNA-26500-40000-20-30	26,5~40	3	5	20	1,5	5	1,5	50*30*15
LNA-40000-53000-40-50	40~53	5	10	40	2	5	2	50*30*15
LNA-50000-59000-40-55	50~59	5,5	10	40	1	8	2	50,2*40*25
LNA-57000-67000-30-50	57~67	5	10	30	-	12	2	50*30*15

\*Размеры: без учёта разъёмов

## Малошумящие усилители (системные)

Модель	Частота (ГГц)	Кэфф. шума (дБ)	Вых. мощн. P1db (дБм)	Усил. (дБ)	Равномер. усил. (±дБ)	Напряж. (В АС)	КСВН	Размеры (мм)
LNAS-9K-1000-32-30	0,000009-1	3	10	32	2,5	220	2,5	200*200*35
LNAS-25-1000-50-13	0,025-1	1.3	14	50	-	80-270	2,5	136*186*52
LNAS-100-18000-35-40	0,1-18	4	10	35	3	220	2,5	166*106,4*56,4
LNAS-400-8000-40-25	0,4-8	2,5	14	40	1,5	110	2	166*106,4*56,4
LNAS-500-8000-20-25	0,5-8	2,5	20	20	2	220	2	166*106,4*56,4
LNAS-500-18000-45-30	0,5-18	3	10	45	2,5	220	2	166*106,4*56,4
LNAS-700-8000-30-25	0,7-8	2,5	13	30	2	220	2	161*135*50
LNAS-1000-5000-25-40	1-5	4	20 (Psat)	25	-	110	1,8	166*106,4*56,4
LNAS-1000-6000-55-25	1-6	2,5	10	55	1,5	220	2	166*106,4*56,4
LNAS-1000-18000-40-30	1-18	3	15	40	2	220	2	166*106,4*56,4
LNAS-1000-18000-45-30	1-18	3	10	45	2	220	1,5	166*106,4*56,4
LNAS-1000-18000-55-22	1-18	2,2	10	55	1,5	220	2,5	166*106,4*56,4
LNAS-6000-18000-50-30	6-18	3	15	50	1,5	220	2	166*106,4*56,4
LNAS-6000-40000-45-35	6-40	3,5	10	45	2,5	220	2	120*90*46,2
LNAS-6000-40000-55-35	6-40	3,5	10	55	3,5	220	2	166*106,4*56,4
LNAS-18000-40000-40-35	18-40	3,5	8	40	2,5	220	2,5	120*90*46,2
LNAS-18000-40000-45-40	18-40	4,0	10	45	3,5	220	2	166*106,4*56,4
LNAS-18000-40000-50-35	18-40	3,5	10	50	4	220	2	166*106,4*56,4
LNAS-18000-40000-55-35	18-40	3,5	10	55	3	110-220	2	166*106,4*56,4
LNAS-26000-30000-25-50	26-30	5	20 (Psat)	25	-	110	1,8	166*106,4*56,4
LNAS-40000-60000-35-70	40-60	7,0	20	35	2,5	220	2	196*180*40

\*Размеры: без учёта разъёмов, кронштейнов и ручек для крепления на стойке

**Описание**

PLDRO, аббревиатура от Phase Locked Dielectric Resonator Oscillators, является высокостабильным и надежным источником опорной частоты.

Infosteraluna поставяет PLDRO с очень низким фазовым шумом на частотах до 40 ГГц.

**Особенности:** стабильность на высокой частоте, сверхнизкий фазовый шум; **Приложения:** беспроводная связь, радиолокация, лабораторные испытания.

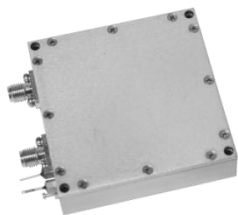

Уровень шума: -70 дБн (макс.)      Входная мощность: 3~10 дБм  
 Гармоники: -20 дБн (макс.)      Выходная мощность: 13 дБм (мин.)  
 Напряжение: +12 В DC  
 Lock Indicator: TTL Logic; High (Locked); Low: (Unlocked)

Модель	Вых. част.	Тип	Фазовый шум при смещ. на 1 кГц (дБн/Гц)					Оп. част. (МГц)	Фазовый шум (дБн/Гц при 1 кГц)	Ток (мА, макс.)	Размеры (мм)
	(Гц)		@100 Гц	@1 кГц	@10 кГц	@100 кГц	@1 МГц				
ОСХО-I-100-34.941	34,941	Внутр.	-65	-75	-80	-85	-85	100	-	800 (+12 В) 100 (-12 В)	65*80*28
ОСХО-E2-100-30	30	Внешн.	-75	-93	-96	-101	-129	100	-157	350	57,2*57,2*15,7
ОСХО-E-100-20	20	Внешн.	-80	-103	-112	-112	-133	100	-155	350	57,2*57,2*15,7
ОСХО-I-100-18.3325	18,3325	Внутр.	-	-	-	-110	-130	100	-155	650	57,2*57,2*35,7
ОСХО-I-100-18.0925	18,0925	Внутр.	-	-	-	-110	-130	100	-155	650	57,2*57,2*35,7
ОСХО-E-100-17.65	17,65	Внешн.	-80	-104	-110	-110	-132	100	-155	350	57,2*57,2*15,7
ОСХО-E-50-17.65	17,65	Внешн.	-80	-104	-110	-110	-132	50	-155	450	57,2*57,2*15,7
ОСХО-I-107-14	14	Внутр.	-85	-107	-117	-117	-140	-	-	500	50,8*47,8*35,7
ОСХО-E-100-14	14	Внешн.	-85	-107	-117	-117	-140	100	-157	300	50,8*47,8*15,7
ОСХО-I-114-12	12	Внутр.	-86	-114	-117	-117	-130	100	-160	600	57,2*57,2*35,3
ОСХО-I-105-11	11	Внутр.	-83	-105	-113	-115	-135	100	-	600	57,2*57,2*35,7
ОСХО-E-100-11	11	Внешн.	-83	-105	-113	-113	-135	100	-157	350	57,2*57,2*15,7
ОСХО-E-10-9.99	9,99	Внешн.	-85	-110	-115	-115	-134	10	-	600	57,2*57,2*33,8
ОСХО-E-9953.28	9,95328	Внешн.	-	-	-81	-87	-92	155,52	-130 / 10 и 100 кГц	160	50,8*50,8*14,3
ОСХО-I-10-9.6-10М	9,6	Внутр.	-81	-94	-108	-	-	10	-126	560	57,2*57,2*33,8
ОСХО-I-20-9.6	9,6	Внутр.	-	-	-80	-	-	20	-	230	57,2*57,2*16
ОСХО-E-100-9.2	9,2	Внешн.	-88	-113	-120	-120	-140	100	-155	300	50,8*47,8*15,7
ОСХО-E-100-9.1	9,1	Внешн.	-88	-113	-120	-120	-140	100	-155	300	50,8*47,8*15,7
ОСХО-E-100-9	9	Внешн.	-88	-113	-120	-120	-140	100	-155	300	50,8*47,8*15,7
ОСХО-E-100-8.82	8,82	Внешн.	-85	-108	-115	-115	-135	100	-155	350	57,2*57,2*15,7
ОСХО-E-100-8.3	8,3	Внешн.	-90	-113	-118	-120	-140	100	-155	350	57,2*57,2*15,7
ОСХО-I-100-7.6275	7,6275	Внутр.	-	-	-	-115	-133	100	-155	650	57,2*57,2*35,7
ОСХО-I-100-7.5375	7,5375	Внутр.	-	-	-	-115	-133	100	-155	650	57,2*57,2*35,7
ОСХО-I-100-7.5	7,5	Внутр.	-85	-115	-120	-	-	100	-	560	57,2*57,2*33,8
ОСХО-I-100-7.4475	7,4475	Внутр.	-	-	-	-115	-133	100	-155	650	57,2*57,2*35,7
ОСХО-I-100-7.3575	7,3575	Внутр.	-125	-	-	-115	-133	100	-155	650	57,2*57,2*35,7
ОСХО-I-100-4.8	4,8	Внутр.	-94	-116	-122	-122	-140	100	-	600	50,8*47,8*35,7
ОСХО-I-100-4.1	4,1	Внутр.	-95	-118	-122	-122	-140	100	-	600	50,8*47,8*35,7

\*Размеры: без учёта разъёмов

Мощность переключателя зависит от типа разъёма, материалов и механической конструкции. Температура и частота также являются важными факторами, влияющими на мощность переключателя в рабочем режиме. Приведенный ниже график мощности описывает зависимость мощности от частоты для различных типов разъёмов. Мощность в зависимости от частоты для различных типов разъёмов. (Основано на температуре окружающей среды 20 °С). Мощность уменьшается по мере увеличения частоты. Такие разъёмы, как SC, N, могут выдерживать большую мощность по сравнению с другими, в то время как частота ограничена меньшим диапазоном.

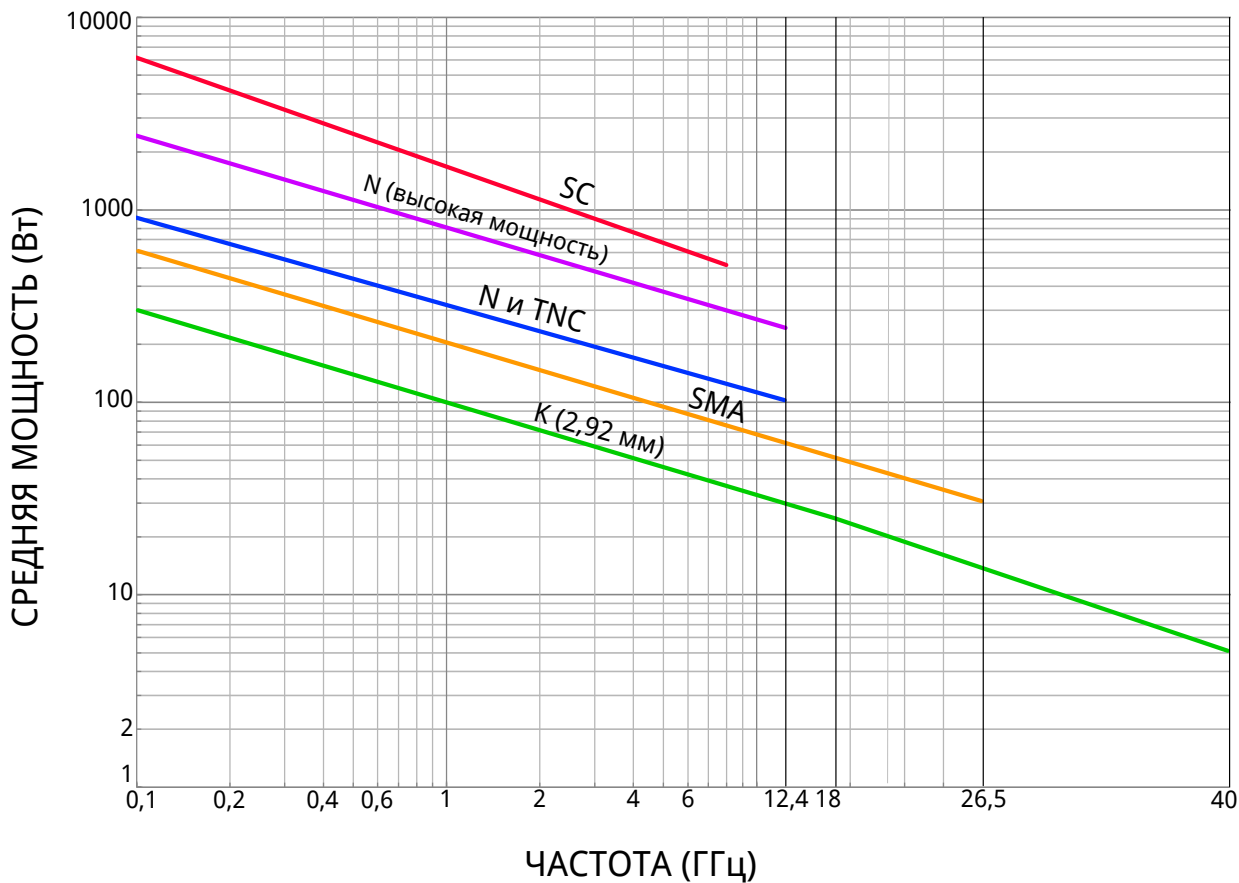

КСВН	1,5	2	2,5	3	3,5	4	4,5	5
Потери	0,96	0,88	0,84	0,75	0,7	0,64	0,6	0,56

# ООО "ИНФОСТЕРА"

Адрес: 105082, г. Москва, ул. Фридриха Энгельса, д. 75, с. 21

Тел: +7 (495) 255-09-89

Email: [info@infostera.ru](mailto:info@infostera.ru)

Сайт: [www.infostera.ru](http://www.infostera.ru)

